

友为发电机组

甄选全球一线发动机，定制专属动力解决方案

潍柴、上柴、玉柴、东风康明斯、珀金斯、卡特彼勒等品牌发动机授权适配，友为自主集成研发，兼顾品质与适配性

友为重工（天津）集团有限公司

目录页

01 关于友为：企业简介与实力

03 产品介绍：燃气发电机组

05 产品介绍：透平燃气轮机

07 产品介绍：防爆柴油机

09 产品介绍：控制器

11 产品介绍：油田用车系列

02 产品介绍：柴油发动机

04 产品介绍：柴油发电机组

06 产品介绍：涡轮增压器

08 产品介绍：电机系列

10 产品介绍：专用车

12 联系我们

关于友为：企业简介与实力

企业简介

友为重工（天津）集团有限公司成立于2019年，占地面积25000m²，以动力设备在分布式能源利用为基点，提供一体化解决方案，以动力设备配套产品创新与解决方案为依托，聚合整优，链接能源、电力、油田等领域，向客户提供一体化解决方案。

核心业务

以动力设备在分布式能源利用为基点，发动机组、发电机组、动力成套设备、动力系统技术提供、智控系统

企业理念

成就客户、成就员工、回报社会

仓储保障

4000多种零配件，约4000万的备货，确保实时的配件供应



柴油发动机

一线品牌授权适配：

潍柴、上柴、玉柴、东风康明斯、珀金斯、卡特彼勒等全球知名品牌

各品牌优势

- 潍柴：大功率、高可靠
- 上柴：技术先进、适配性强
- 玉柴：产品型谱广、低油耗
- 东风康明斯：动力强劲、排放达标
- 珀金斯：定制化、全球服务网络
- 卡特彼勒：百年品牌、绿色低碳

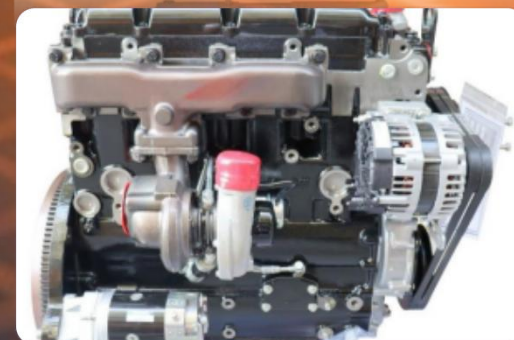
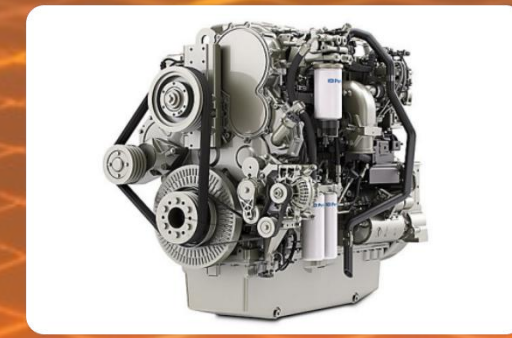
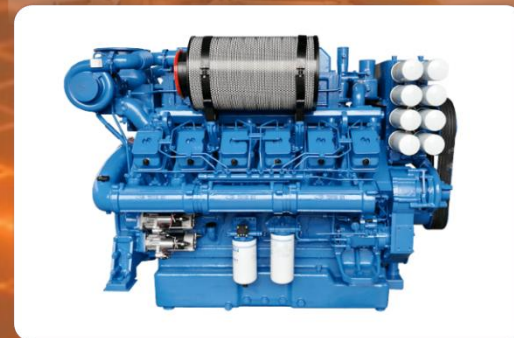
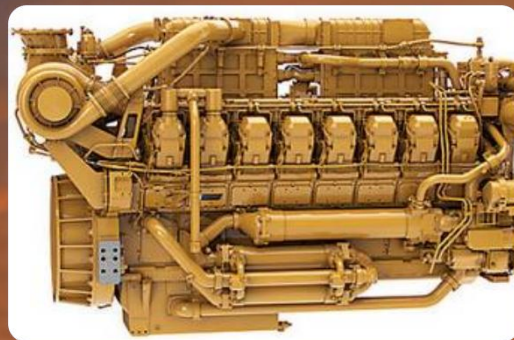

燃气发电机组

友为重工提供20KW-2000KW燃气发电机组，适配天然气、沼气、煤层气、工业尾气等多种燃料，应用于油田伴生气回收、煤矿瓦斯发电、养殖场沼气利用、分布式能源、园区 / 酒店备用电源等场景，提供整机供应、配件配套、维修维保一站式服务。

核心优势：

- 1.多燃料适配，能源利用率高
- 2.低排放、低运营成本
- 3.动力稳定，适配连续运行
- 4.专业维修维保，解决行业痛点

售后能力：

服务流程：故障预判→上门检测→核心部件维修 / 更换→涡轮增压器动平衡校准→台架性能测试→整机调试→质保交付
天津周边 2 小时上门，全国网点 24 小时响应，7×24 小时应急抢修



柴油发电机组

友为重工整合康明斯、珀金斯、卡特、玉柴、潍柴等动力，打造20KW-2000KW全功率柴油发电机组，适配矿山、港口、油气田、工程基建、船舶辅电、应急备用电源等场景，提供整机、配件、维保一站式服务。

核心优势：

- 1.动力一体化配套
- 2.全场景工况适配
- 3.维修翻新实力突出

售后能力：

拥有专业的持证工程师团队，经验丰富
天津周边 2 小时上门，全国网点 24 小时响应，7×24 小时应急抢修

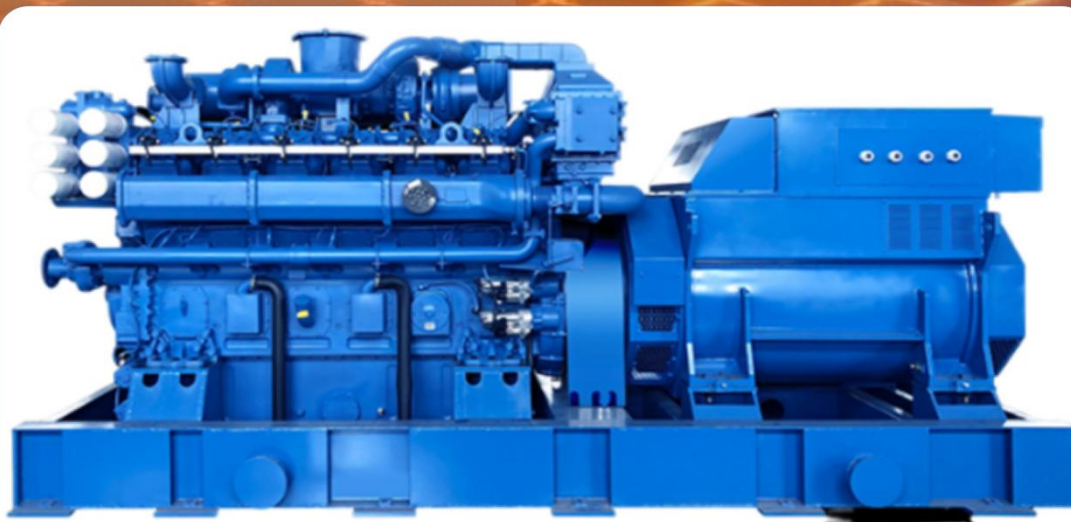
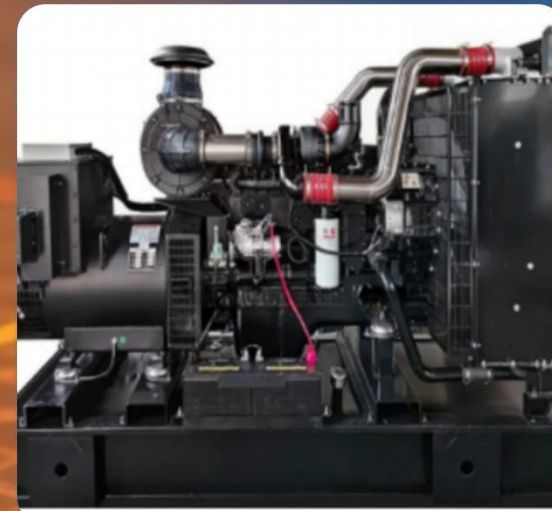

透平燃气轮机

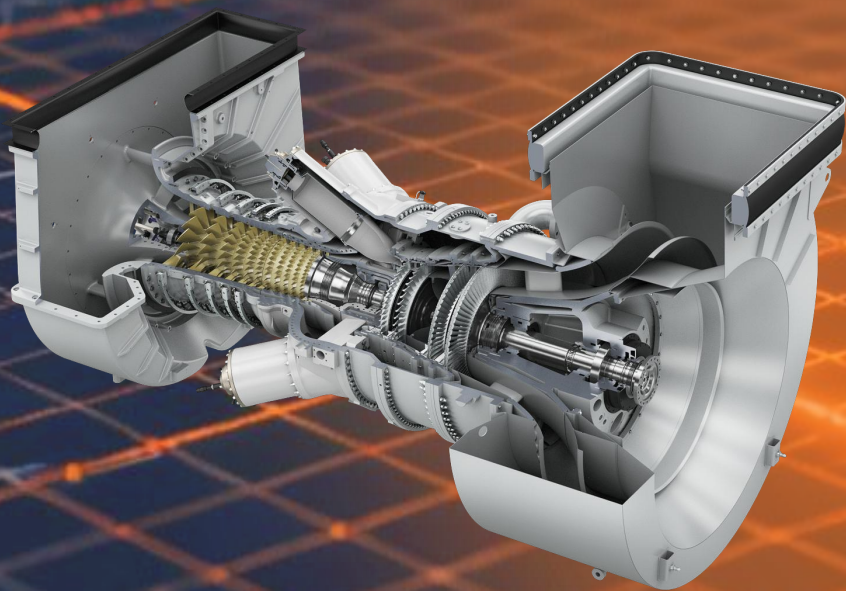

覆盖多功率段燃气轮机及配套透平设备，广泛用于集中供电、热电联产、工矿动力、油气田、大型电站等场景，整机、配件、维保一体化服务。

核心优势：

- 1.启动快、响应灵敏，可快速并网发电，适配调峰、应急供电场景
- 2.结构紧凑、占地小，运行振动低，运维简便
- 3.燃料适配广，燃气、燃油均可使用，热效率高、综合能耗低
- 4.专业维保能力强，精通转子动平衡、整机检修与性能标定，售后响应高效

涡轮增压器

应用场景：

核心应用于船舶动力系统，包括高压LNG双燃料发动机、甲醇双燃料发动机适配的超大型集装箱船、PCTC船等远洋船舶。

同时覆盖内河运输船、沿海运输船及渔船的中速发动机，

也可适配船舶发电机组等辅助动力设备。

应用范围为400kW至3300kW。



防爆柴油机

自主研发：

防爆柴油机具备动力强劲、适应恶劣工况的特点，广泛应用于煤矿井下、化工园区、油气田等危险环境，可作为运输车辆、掘进设备、发电机组的动力源，满足防爆、环保及连续作业需求。



电机系列

优势：

一、励磁系统及抗短路能力

适配多种励磁系统，短路电流耐受能力强，稳定性高。

二、自动电压调节器（AVR）

标配数显式 AVR，电压调节精度 $\pm 1\%$ ；

200kW 以上机型支持并联运行，保障电压稳定。

三、电压调整率

负载功率因数变化时，电压调整率 $\leq \pm 1\%$ ，
突加 / 突卸负载时电压波动小，恢复速度快。

四、瞬态性能

发动机启动 / 负载突变时电压波动小 ($\leq \pm 10\%$)，
恢复时间短 (≤ 7 秒)，运行更平稳。

五、无线干扰

无线通信（如 HF、VHF）干扰极小，
满足高电磁兼容性要求。

六、相间和波形

三相电压不平衡度 $\leq 1\%$ ，波形畸变率低 ($\leq 5\%$)，
电压谐波含量小，适配精密设备用电。



控制器系列



友为重工提供发电机组、燃气轮机、油田专用车等设备配套的专用控制器。

涵盖动力控制、机组监控、数据采集与远程管理功能，支持参数标定、故障预警、联动控制，适配多品牌动力系统。

可定制开发控制逻辑，同时提供调试、标定、升级及维保服务，保障设备稳定、智能运行。

专用车系列



友为重工专用车，依托成熟底盘配套与上装定制能力，覆盖工程、环卫、应急、储能、特种运输等多场景。可按需求定制罐体、厢体、液压 / 电控系统及功能模块，实现一车定制、多场景适配，兼顾耐用性与高效运维。

专用车系列



友为重工油田用车系列，依托成熟重卡底盘，搭载定制化上装设备，提供机械固井装置、压裂搅拌车、液压固井装置等专用车型，适配油气田勘探开发、压裂作业、固井施工等全场景需求，可根据工况定制上装模块，同时提供整车及上装设备的全链条维保服务，保障油田作业高效稳定运行。

友为自主集成核心能力

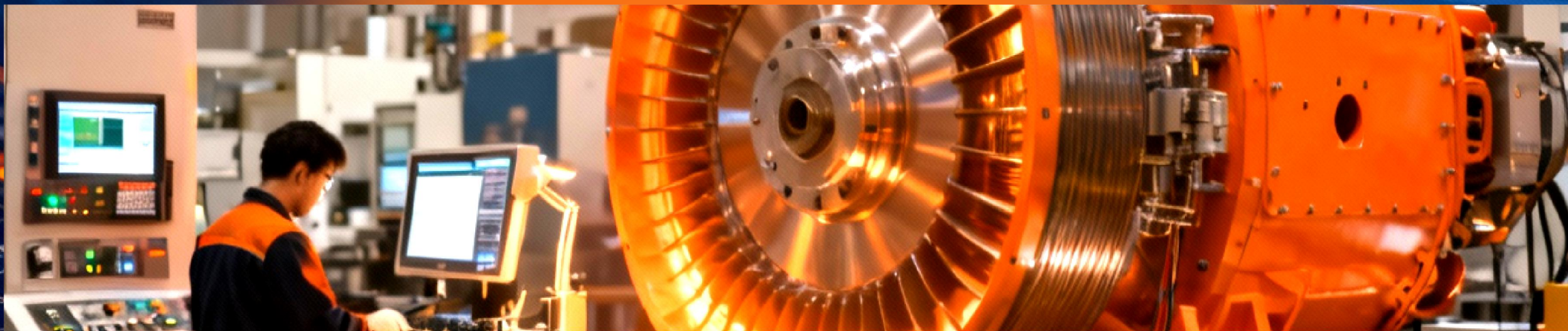

- 💡 自主研发：拥有品牌专利，核心技术覆盖动力系统集成
- ⚙️ 智控系统：自主研发智能控制系统，实现远程监控、自动切换
- 🔧 定制化适配：根据客户需求，匹配不同品牌发动机与发电机组参数
- 🏭 生产实力：先进生产线与质量管控体系，确保产品一致性

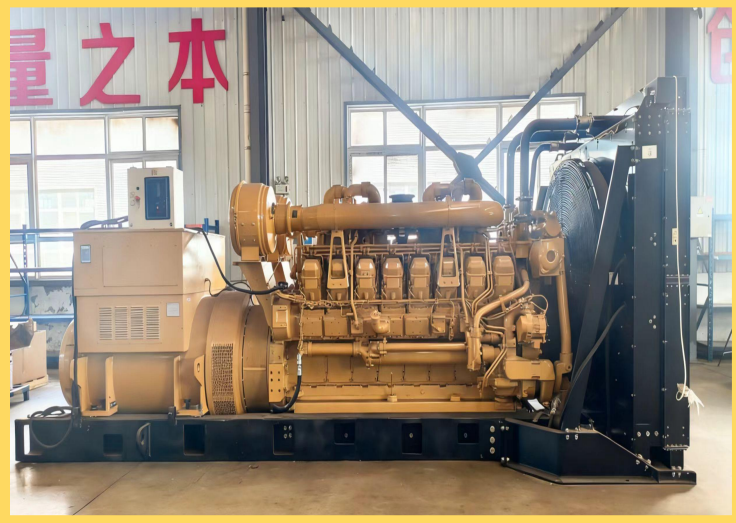

品质保障

一线品牌发动机+友为集成技术，双重品质把控



定制化服务

根据客户场景（如高原、极寒）定制专属解决方案



高效服务

自有车间配备标准化产线与专业设施，为发电机组的稳定交付提供坚实产能支撑

我们的发电机组提供了一系列选择来满足您的电力需求，让您轻松选择和安装。

覆盖 20KW-3000KW，可根据客户使用场景（应急备用、工业生产、油田勘探、电力保障、户外工程等），定制国二/国三环保标准、静音型/移动式/集装箱式等专属机组，适配不同海拔、湿度、温差环境。

备件仓库

我们配套专属备件仓库，核心部件、常用耗材分类规整、储备充足；依托标准化库存管理体系，可实现订单需求的快速调取与响应，保障机组运维及交付的高效衔接。



现场维修

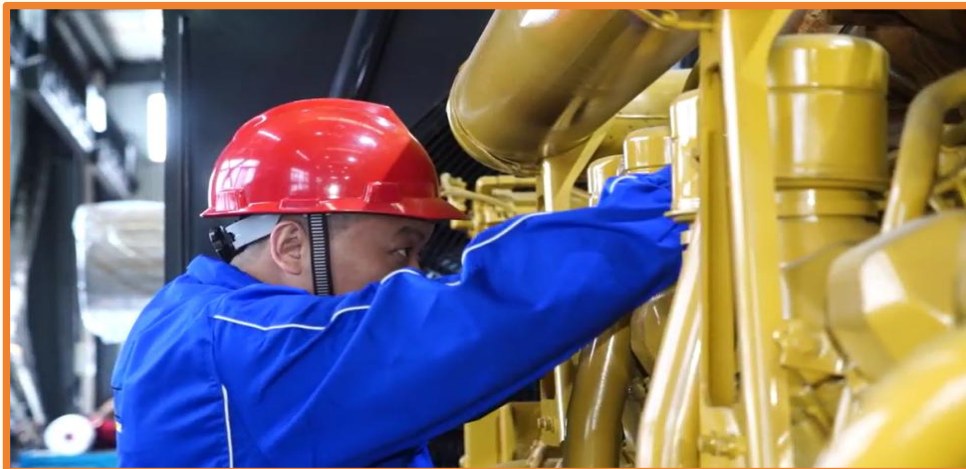

服务保障体系

定制化方案咨询：

专业技术团队对接，根据客户功率需求、使用环境、预算范围，提供“发动机选型 + 机组配置 + 安装规划”全流程方案。

极速交付保障：

常规功率机组现货供应，定制化机组生产周期比行业都短；与全球知名物流企业合作，支持多港口交付，确保按期到货。

24 小时全周期售后：

24 小时故障响应。



资质认证 —— 合规保障

信用认证



体系认证



成功案例展示



某化工园区危险品仓储区定制防爆柴油机改造

+



油田钻井平台防爆动力升级



工业园区备用电源升级

联系我们



+86 022-69519968



15692263440



youwei@youweivip.com



www.youweivip.com



天津市宁河区未来科技城恒捷路3号



感谢您的观看！

友为重工——耐造用重工，贴心做伙伴

期待与您合作，共创未来！