



## 欧盾集团

热 线：400-0789-119

网 址：[www.ode119.com](http://www.ode119.com)

公司地址：浙江省杭州市滨江区滨康路219号萌宝大厦

生产地址：浙江省湖州市德清县雷甸镇启航路119号欧盾集团

# 消防产品画册

轻量化电动液压工具制造商及液压系统集成方案提供商

# 欧盾集团 / OED GROUP

欧盾集团起源于2007年，是一家国家高新技术企业。成立十多年来，一直致力于成为一家具有国际影响力的轻量化电动液压装备制造商及液压系统集成方案提供商，本目录包含来自我们产品系列的精选产品。



## 产品分类 / CLASSIFICATION

- ▶ 电动破拆工具组
- ▶ 72MPA液压破拆工具组
- ▶ 2系液压破拆工具组
- ▶ 水下液压破拆工具组
- ▶ 混凝土破拆工具组
- ▶ 切割锯系列
- ▶ 分体式电动液压工具组
- ▶ 高速警用轻型破拆工具组
- ▶ 背负式电动破拆工具组
- ▶ 气动重型支撑套具
- ▶ 气动起重气垫
- ▶ 其他救援工具



欧盾集团

CERTIFICATE OF HONOR

荣誉证书

多年以来，公司秉承“客户至上，锐意进取”的经营方针。获得高新技术企业专精特新企业、多项浙江省技术发明奖、年度瞪羚企业等多项荣誉。

公司持有发明专利近50项、实用新型专利200余项、产品持有国家检测报告，通过CFFF、CE、RoHS等国内外认证。



高新技术企业证书

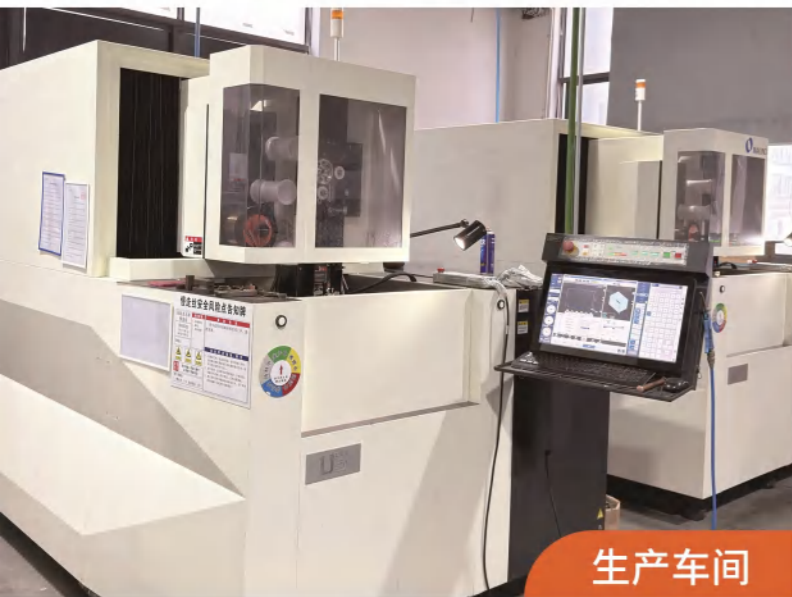

生产车间



生产车间



杭州市企业高新技术研发中心



浙江省专精特新中小企业

SYSTEM CERTIFICATE

体系证书



环境管理体系认证



质量管理体系认证



职业健康安全管理



武器装备质量管理



生产车间



生产车间

PATENT/CE CERTIFICATION

专利/CE认证

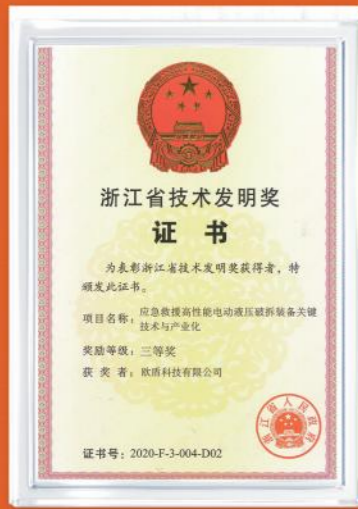

浙江省技术发明奖



小型电动液压柱塞泵专利



内陷式液压泵专利



电动剪扩器专利

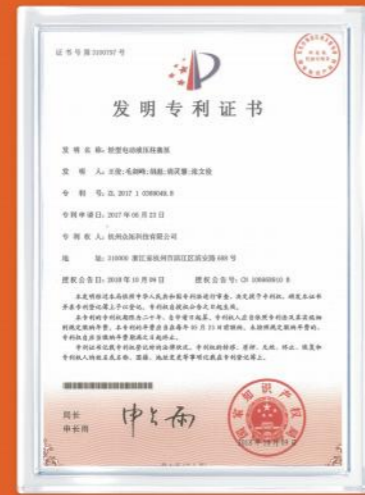

轻型电动液压柱塞泵专利



电动撑顶器专利



SAW CE认证



扩张器 CE认证



液压泵 CE认证

TEST REPORT 检测报告



军方环境检测报告

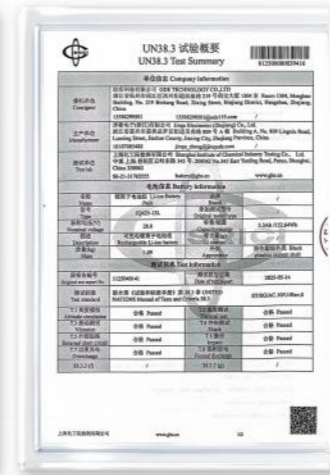

锂电池电池组检测报告



液压破拆工具组检测报告



电动破拆工具组检测报告

NOTICE OF AWARD 中标通知书



国家消防局 1280万



重庆 897万



新疆维吾尔自治区 828万

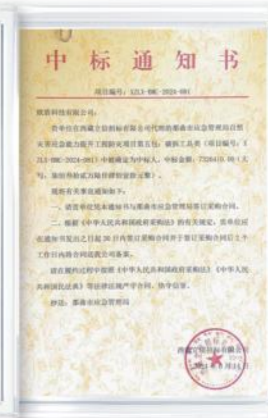

西藏 732万



云州 522万



新疆维吾尔自治区 498万



内蒙古自治区 370万



贵阳 341万



安徽 183万



四川 149万



## 电动剪切器

- ★ 可以剪断钢筋、铁板、钢管等金属制品
- ★ 锂电池动力、LED夜间照明、星型换向阀、电量显示功能
- ★ 配有充电电池、充电器、携行带、说明书、工程箱

## 电动剪扩器

- ★ 剪切和扩张功能为一体，救援中具有剪切、扩张和牵拉功能
- ★ 锂电池动力、LED夜间照明、星型换向阀、电量显示功能
- ★ 配有充电电池、充电器、携行带、说明书、工程箱



产品参数	剪扩器SC357
编号	12030056
额定压力	72Mpa
最大剪断力/开口距离	680KN/280mm
剪断能力 (Q235A材质)	φ32mm 圆钢 φ8mm厚度板材
最大扩张力/扩张距离	73KN/380mm
最大牵拉力/牵拉距离	71KN/305mm
重量	18.5kg(不含电池)
外形尺寸	975*220*270mm

产品参数	剪切器S312
编号	12030068/12030055
工作压力	72MPa
开口距离	170mm/180mm
剪断能力 (Q235A材质)	φ32mm圆钢 φ8mm厚度板材
剪切力	800KN
质量	19.1kg(不含电池)
外形尺寸	975*220*270mm



## 电动扩张器

- ★ 具有扩张、撕裂、挤压、牵引多种使用方式应对现场复杂的情况。
- ★ 锂电池动力、电量显示、LED夜间照明、星型换向阀
- ★ 可定制按需配备撕裂、开缝工具头各一副
- ★ 配有充电电池、充电器、携行带、说明书、工程箱

产品参数	扩张器SP310
编号	12030015
额定压力	72Mpa
最大扩张力	65KN
最大扩张距离	735mm
最大挤压力	95KN
最大牵拉距离	625mm
最大牵拉力	35KN
重量	22.6kg(不含电池)
外形尺寸	1057*340*270mm

## 电动撑顶器

- ★ 用于现场救援时撑起承重物等建筑构建。
- ★ 锂电池动力、电量显示、LED夜间照明、星型换向阀
- ★ 配有充电电池、充电器、携行带、说明书、工程箱



产品参数	单级撑顶器R412
编号	12040035
工作压力	72Mpa
撑顶行程	400mm
最大撑顶力	140KN
闭合长度	540mm
撑顶长度	940mm
重量	17.3kg(不含电池)
外形尺寸	540*150*360mm





## 电动剪切器

- ★ 可以剪断钢筋、铁板、钢管等金属制品
- ★ 锂电池动力、电量显示功能、LED夜间照明、星型换向阀
- ★ 人体工程学把手，可360°旋转操作，内置LED照明灯
- ★ 配有充电电池、充电器、携行带、说明书、工程箱

## 电动剪扩器

- ★ 多功能钳集剪切和扩张功能为一体，具有剪切、扩张和牵拉功能。
- ★ 锂电池动力，电量显示，LED夜间照明，星型换向阀
- ★ 人体工程学把手，可360°旋转操作，内置LED照明灯
- ★ 配有充电电池、充电器、携行带、说明书、工程箱



产品参数	SC507
编号	12030065
额定压力	72Mpa
最大剪断力/开口距离	780KN/300mm
剪断能力 (Q235A材质)	φ32mm圆钢 φ12mm厚度板材
最大扩张力/扩张距离	80KN/390mm
最大牵拉力/牵拉距离	80KN/300mm
最大挤压力	150KN
重量	19kg(不含电池)
外形尺寸	960*230*270mm

产品参数	S501
编号	12030067
工作压力	72Mpa
开口距离	325mm
剪断能力 (Q235A材质)	φ35mm圆钢 φ12mm厚度板材
剪切力	780KN
质量	18.9kg(不含电池)
外形尺寸	960*230*270mm



## 电动扩张器

- ★ 具有扩张、撕裂、挤压、牵引多种使用方式应对现场复杂的情况
- ★ 锂电池动力、电量显示、LED夜间照明、星型换向阀
- ★ 可按需定制撕裂、开缝工具头，具有撕裂、牵拉、开门等功能
- ★ 配有充电电池、充电器、携行带、说明书、工程箱

产品参数	SP735
编号	12030141
额定压力	72Mpa
最大扩张力	65KN
最大扩张距离	735mm
最大牵拉距离	625mm
最大牵拉力	35KN
最大挤压力	95KN
最大撕裂力	47KN
重量	20.4kg(不含电池)
外形尺寸	1057*340*270mm

## 电动撑顶器

- ★ 用于现场救援时撑起承重物等建筑构建
- ★ 锂电池动力、电量显示、LED夜间照明、星型换向阀
- ★ 配备可快速更换的防滑顶头、防滑顶头可360°自由旋转
- ★ 配有充电电池、充电器、携行带、说明书、工程箱

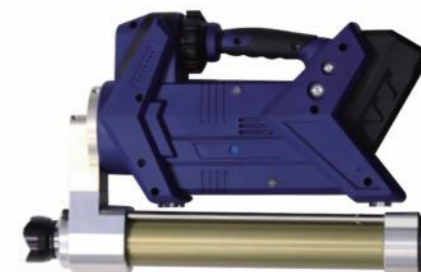

产品参数	R530
编号	12040004
额定压力	72Mpa
一级撑顶力	140KN
二级撑顶力	70KN
一级撑顶行程	400mm
二级撑顶行程	345mm
闭合长度	540mm
撑顶长度	1285mm
重量	19.7kg(不含电池)
外形尺寸	540*150*360mm





## 电动剪切器

- ★ 可以剪断钢筋、铁板、钢管等金属制品
- ★ 锂电池动力、电量显示功能、LED夜间照明、星型换向阀
- ★ 人体工程学把手，可360°旋转操作，内置LED照明灯
- ★ 配有充电电池、充电器、携行带、说明书、工程箱

## 电动剪扩器

- ★ 多功能钳集剪切和扩张功能为一体，具有剪切、扩张和牵拉功能。
- ★ 锂电池动力，电量显示，LED夜间照明，星型换向阀
- ★ 人体工程学把手，可360°旋转操作，内置LED照明灯
- ★ 配有充电电池、充电器、携行带、说明书、工程箱



产品参数	SC370
编号	12030165
额定压力	72Mpa
最大剪断力/开口距离	940KN/300mm
剪断能力 (Q235A材质)	φ38mm圆钢/ φ20mm厚度板材
最大扩张力/扩张距离	84KN/390mm
最大牵拉力/牵拉距离	95KN/300mm
最大挤压力	180KN
重量	18kg(不含电池)
外形尺寸	960*230*270mm

产品参数	S251
编号	12030203
工作压力	72Mpa
开口距离	250mm
剪断能力 (Q235A材质)	φ40mm圆钢/ φ20mm厚度板材
剪切力	940KN
质量	17kg(不含电池)
外形尺寸	890*220*270mm



## 电动扩张器

- ★ 具有扩张、撕裂、挤压、牵引多种使用方式应对现场复杂的情况
- ★ 锂电池动力、电量显示、LED夜间照明、星型换向阀
- ★ 可按需定制撕裂、开缝工具头，具有撕裂、牵拉、开门等功能
- ★ 配有充电电池、充电器、携行带、说明书、工程箱

产品参数	SP740
编号	12030164
额定压力	72Mpa
最大扩张力	55KN
最大扩张距离	735mm
最大牵拉距离	625mm
最大牵拉力	20KN
最大挤压力	63KN
最大撕裂力	41KN
重量	18.5kg(不含电池)
外形尺寸	1057*340*270mm

## 电动撑顶器

- ★ 用于现场救援时撑起承重物等建筑构建
- ★ 锂电池动力、电量显示、LED夜间照明、星型换向阀
- ★ 配备可快速更换的防滑顶头、防滑顶头可360°自由旋转
- ★ 配有充电电池、充电器、携行带、说明书、工程箱



产品参数	R322
编号	12040028
额定压力	72Mpa
一级撑顶力	140KN
二级撑顶力	70KN
一级撑顶行程	400mm
二级撑顶行程	395mm
闭合长度	590mm
撑顶长度	1385mm
重量	20.7kg(不含电池)
外形尺寸	590*150*360mm



► 混凝土破碎器CS350



产品特点

- ★ 具有自动复位转向阀系统破碎钳前端具有锥形破坏头，底部具有剪切口，可破碎混凝土和剪断钢筋无需更换工具
- ★ 锂电池动力、电量显示功能、LED夜间照明、星型换向阀
- ★ 配有充电电池、充电器、携行带、说明书、工程箱

项目	参数	项目	参数
编号	12070014	破碎力	90KN
额定压力	72Mpa	剪切力	760KN
最大开口	350mm	外型尺寸	1022*270*230mm
剪切开口	125 mm	重量	21.4kg(不含电池)
剪切能力	φ32mm圆钢(Q235A材质)/混凝土楼板厚度115mm		

► 电动开缝器KFC050-E



产品特点

- ★ 用于灾害、事故场所的抢险救援，用来分离和夹紧金属制品
- ★ 锂电池动力、电量显示、LED夜间照明、星型换向阀
- ★ 配有充电电池、充电器、携行带、说明书、工程箱

项目	参数	项目	参数
编号	12080019	最小插入缝隙	2mm
额定压力	72Mpa	外形尺寸	770*180*270mm
开启距离	55mm	重量	14.4kg(不含电池)
最大开缝力	300KN		

► 电动泵P600OGB

产品特点

- ★ 小巧、轻便以及简易操作的独特性使救援人员在各种救援场合中均能最大限度地自由移动进行救援操作
- ★ 还具有低噪音、环保无废气排放、小巧、轻便、操作简单的特点
- ★ 双油管单接口连接，既可轻松目测油管的使用情况又能带压插拔
- ★ 接口采用机械螺纹旋转式连接，连接安全可靠，即使带着手套也能轻松连接，而且连接安全牢靠，设备带有LED照明功能



项目	参数	项目	参数
编号	11010084	额定压力	70Mpa
低压输出	2.4L/min	外形尺寸	480*182*257mm
高压输出	0.45L/min	重量	10kg(含电池)

► 交直流组合(编号:23210051)



产品特点

- ★ 交直流两用功能，使用专用交流转直流电源适配器一端连接220V交流电源，另一端连接破拆工具的对应接口后，工具能正常工作。
- ★ 带有交直流两用功能，可28V直流锂电池直接使用，亦可以连接220v交流电使用



## ▶ 电动剪扩钳——BC-300A



### 产品特点

- ★ 坚韧刀头，集剪切，扩张与牵引功能于一体，特别适合在狭小的空间，野外等环境进行救援抢险作业
- ★ 高性能锂电池/手柄可360°旋转/配置照明灯/电量显示/配备开关锁
- ★ 拉杆式工程塑料箱，可移动性能高

项目	参数	项目	参数
编号	12030183	电压	DC18V
最大切割力	313.8KN	锂电电池	4.0Ah
最大扩张距离	306mm	充电器输入	AC220-240V 50/60Hz 75W
剪切开口	200mm	充电器输出	7.2-30V 2-2.8A
毛重	26kg	净重	14.1kg(含电池及液压油)
最大剪切能力	Φ25mm圆钢/10mm钢板/20mm(HRB400螺纹钢)		
产品尺寸	720*370*190mm		

## ▶ 电动剪切钳——BC-115A



### 产品特点

- ★ 电池供电，适合在狭小的空间，野外等环境进行救援抢险作业
- ★ 360°旋转/流线型防滑手柄/把手配置照明灯
- ★ 电池带有LED指示灯即时显示余量/配备开关锁/高性能锂电池
- ★ 拉杆式工程塑料箱

项目	参数	项目	参数
编号	12030120	电压	DC18V
最大切割力	313.8KN	电池	18V3.6Ah
最大内应力	44MPA	剪切开口	160mm
充电器输入	AC220V50HZ75W	张开尺寸	664.5x300x279mm
充电器输出	7.2-30V 2-2.8A	充电时间	50Min
净重	16KG		



RC-16B

RC-20B

RC-22B

RC-25B

## ▼ 产品参数

	RC-16B	RC-20B	RC-22B	RC-25B
编号	12050159	12050167	12050188	12050197
电池电压	BGA-162DC 18V 4.0AH	BGA-162DC 18V 4.0AH	BGA-162DC 18V 4.0AH	BGA-162DC 18V 4.0AH
空载功率	140W	140W	140W	140W
开口距离	19mm	21mm	22.5mm	25mm
切断速度	4.5-5s	5-8s	4.5-8s	4.5-8s
最大切割直径	钢筋16mm	钢筋20mm	φ22mm圆钢	φ25mm圆钢
最小切割直径	φ4mm	φ4mm	φ4mm(Q235材质)	φ4mm(Q235材质)
充一次可剪切数	50次左右	150次左右	150次左右	150次左右
充电时间	90分钟	90分钟	90分钟	90分钟
毛重	12.5kg	13.8kg	/	/
净重	6.5kg(含电池)	7.5kg(含电池)	7.6kg(含电池及液压油)	12kg(含电池及液压油)
包装	工程塑料箱	工程塑料箱	工程塑料箱	工程塑料箱



Hydraulic Cutter (L Series)

# 液压剪切器(L系列)

- 无尾平头设计
- 使用便捷
- OEM/方案搭配/系列选配



带压插拔作业更高效  
卡式接头操作更便利



360度方位旋转  
卡扣固定指定角度



LED设计  
夜间救援更便利



S171

刀头采用符合人体工程学的C型设计,可深入狭小空间进行剪切救援工作



S501

经典款  
超大开口鹰嘴刀片设计



S251

剪切刀口为鹰嘴型设计  
开口距离更大,剪切能力更强



S351

采用加强型活塞和液压缸  
可剪切中40MM圆钢  
具有超强的剪切力



S173

倾斜剪切钳钳口  
采用30度斜角设计  
专门为了剪切车辆而设计



S60

万向剪切器  
高强度合金钢刀片  
270度旋转,狭窄角度剪切



S61L

微型剪切器  
体型小巧,操作方便  
专门为车辆刹车  
方向盘等剪切设计



270度旋转

## ▼ 产品参数

	S501(选配S325B)	S171	S251	S351	S173
编号	12030018	12030214	12030306	12030332	12030179
额定工作压力	72Mpa	72Mpa	72Mpa	72Mpa	72Mpa
最大剪切力	390KN	390KN	890KN	890KN	700KN
剪切能力	φ35mm 圆钢	φ32mm 圆钢	φ40mm 圆钢	φ40mm 圆钢	φ36mm 圆钢
(Q235A)	16mm厚度板材	16mm厚度板材	20mm厚度板材	20mm厚度板材	16mm厚度板材
开口距离	325mm	170mm	250mm	330mm	170mm
重量	14.6kg	14.2kg	13.3kg	14.4kg	14.4kg
外型尺寸	780*230*240mm	740*220*170mm	700*230*240mm	780*230*240mm	/

▼ 产品参数

	万向剪切器S60	微型剪S61
编号	12030248	12030023
额定工作压力	72Mpa	72Mpa
开口距离	70mm	60 mm
剪切能力(Q235A)	φ22mm 圆钢	φ22mm圆钢/8mm钢板厚度
剪切力	380KN	180KN
重量	6.6kg	3.9kg
外形尺寸	/	385x130x90mm

机动泵(MDP220)



管中管(5米/10米)  
编号:22090098/22090076

▼ 产品参数

	MDP220
编号	11010004
额定工作压力	72Mpa
四冲程发动机功率	2.2KW
额定工作转速	3600r/min
高压/倍速模式流量	0.8/1.7L/min
低压/倍速模式流量	3.5/7L/min
液压油油箱容积	4.5L
重量(含液压油、机油)	23kg
外形尺寸	395x315x483

手动泵A款(P630ASL)



▼ 产品参数

	P630ASL/P620ASL
编号	11010079/11010006
额定工作压力	72MPa
油箱容量	3.5L/2.L
高压流量	2.57ml/次
低压流量	17.42ml/次
最大手柄力	184.47N
净重	9.5kg/8kg
机器尺寸	645*185*175mm

▼ 产品应用

(水陆破拆组合、地震破拆组合、车祸救援组合、高速救援破拆组合)



水下救援

车辆破拆



十年方案经验  
项目搭配推荐

Hydraulic Cutter (W Series)

# 液压剪切器(W系列)

- 无尾螺旋接头
- 支持定制OEM
- 支持项目方案推荐



## 液压剪切器-W系列



★ S110  
C型刀口设计  
合金钢材质  
开口175MM距离



S501  
经典款  
超大开口鹰嘴刀片设计



S311  
C型刀口设计  
合金钢材质  
开口155MM距离



★ S251  
剪切刀口为鹰嘴型设计  
开口距离更大  
剪切能力更强



S511  
C型刀口设计  
合金钢材质  
剪切能力  
Φ40MM圆钢20MM钢板



★ S351  
采用加强型活塞和液压缸  
可剪切中40MM圆钢  
具有超强的剪切力



★ S171  
刀头采用符合人体  
工程学的C型设计，可深入  
狭小空间进行剪切救援工作



S60  
高强度合金钢刀片  
270度旋转  
狭窄角度剪切



S173  
专门为了剪切车辆而设计  
U型刀口可将坚硬的新型车辆  
材质挤压到刀片根部并剪断



S61  
体型小巧，操作方便  
专门为车辆刹车  
方向盘等剪切设计

## ▼产品参数

	S110	S311(选配S312)	S511	S501
编号	12030192	12030283	12030129	12030175
额定压力	72Mpa	72Mpa	70Mpa	72Mpa
最大剪切力	/	680KN	890KN	890kN
剪切能力(Q235A)	φ25mm圆钢	φ32mm圆钢 8mm厚度板材	φ40mm圆钢 20mm钢板	φ35mm圆钢 16mm钢板
开口距离	175mm	180mm	165mm	325mm
重量	9.3kg	15.5kg	18.5kg	15kg
外型尺寸	650*150*162mm	1155*220*270mm	750*220*170mm	805*230*240mm

## ▼产品参数

	S171	S251	S351	S173(U型口)
编号	12030299	12030211	12030261	12030336
额定压力	72Mpa	72Mpa	72Mpa	70Mpa
最大剪切力	890KN	890kN	890kN	500kN
剪切能力(Q235A)	φ32mm圆钢 16mm钢板	φ40mm圆钢 20mm厚度板材	φ40mm圆钢 20mm钢板	φ36mm圆钢 16mmx40mm钢板
开口距离	170mm	250mm	350mm	170mm
重量	14.2kg	13.5kg	14kg	15kg
外型尺寸	740*230*240mm	740*220*170mm	/	740*228*240mm

## ▼产品参数

	万向剪切器S60-W	微型剪S61-W
编号	12030260	12030046
额定工作压力	72Mpa	72Mpa
开口距离	70mm	60mm
剪切能力(Q235A)	φ22mm圆钢/10mm钢板	φ22mm圆钢/8mm钢板厚度
剪切力	380KN	180kN
重量	5.2kg	3.5kg
外形尺寸	/	385*130*90mm

## 1系机动泵(可搭轻型破拆)



## 72Mpa超高压机动泵



## 72Mpa超高压机动泵



## 72Mpa超高压手动泵



管中管(5米/10米)  
编号: 22090100/22090099



单管(5米)  
编号: 22090020

## ▼产品参数

	1系机动泵	3系机动泵	机动泵	手动泵
型号	P610SGB	P630SGB	P631SGB	P620ASB
编号	11010028	11010001	11010065	11010005
额定压力	63Mpa	72Mpa	72Mpa	72Mpa
转速	4500±200rpm	3600±150rpm	3600±150rpm	/
低压流量	2.45l/min	2-3.0l/min	2-3.5l/min	17.42ml/次
高压流量	0.65l/min	2-0.7l/min	2-0.8l/min	2.57ml/次
液压油箱容积	1.7L	3.2L	4.5L	2.4L
重量	15.2kg	27.2kg	24kg	8kg
尺寸	310*280*380mm	500*386*456mm	483*395*315mm	710*158*158mm

Hydraulic Combi tool(W/L series)

# 液压剪扩器(W/L系列)

- 可带压插拔
- 支持定制OEM
- 支持项目方案推荐

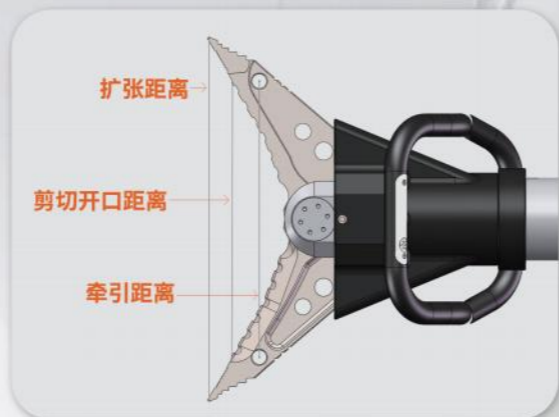

带压插拔作业更高效  
卡式接头操作更便利



LED设计  
夜间救援更便利



L系列

W系列

能剪切，能扩张  
二合一多功能

## 液压剪扩器(W/L系列)

### —L系列—



SC507  
手柄具备旋转功能  
能360°旋转  
把手配置照明灯



★ SC370  
390扩张距离  
38MM圆钢剪切能力  
LED照明

### —W系列—



SC357  
361扩张距离  
32MM圆钢剪切能力



SC557  
410扩张距离  
40MM圆钢剪切能力



★ SC507  
390扩张距离  
38MM圆钢剪切能力  
LED照明



SC370  
390扩张距离  
38MM圆钢剪切能力  
LED照明



SC255  
300开口距离  
25MM圆钢剪切能力

## ▼ 产品参数——L系列

	SC507	SC370
编号	12030017	12030215/12030241
额定压力	72Mpa	72Mpa
最大剪断力	800KN	890KN
剪切能力(Q235A材质)	32mm圆钢/φ12mm厚度板材	φ38mm圆钢/φ20mm厚度板材
最大扩张力	108KN	145KN
最大扩张距离	390mm	390mm
最大牵拉力	98KN	103KN
牵拉距离	300mm	300mm
重量	14.6kg	12.7kg/13.5kg
外型尺寸	780*230*240mm	780*220*170mm/770*230*240mm

## ▼ 产品参数——W系列

	SC357	SC557	SC507	SC370
编号	12030279	12030130	12030300	12030217/12030295
额定压力	70Mpa	70Mpa	72Mpa	72Mpa
最大剪断力	400KN	900KN	800KN	890KN
剪切能力(Q235A材质)	φ32mm圆钢/ φ16mm厚度板材	φ40mm圆钢/ φ20mm钢板	φ32mm圆钢/ φ12mm厚度板材	φ38mm圆钢/ φ20mm厚度板材
最大扩张力	84KN	113KN	108KN	145KN
最大扩张距离	361mm	410mm	390mm	390mm
最大牵拉力	58KN	91KN	98KN	103KN
牵拉距离	290mm	340mm	300mm	300mm
重量	14.5kg	19.4kg	14.3kg	13.4kg/14.4kg
外型尺寸	805*220*175 mm	750*220*170 mm	790*230*240mm	790*220*170mm/790*230*240mm

## ▼ SC255——12030191

额定压力	72Mpa	开口距离	300mm
最大剪断力	490KN	重量	9.2kg
剪切能力(Q235A材质)	25mm圆钢	外型尺寸	720*160*160mm

## ▼ 产品应用

(水陆破拆组合、地震破拆组合、车祸救援组合、高速救援破拆组合)



水下救援

地震救援

车祸救援

## 牵引作业

应急救援作业协助破拆装备牵引施救人员



Hydraulic Spreader(W/L series)

# 液压扩张器

(带压插拔/360°操作/LED照明)

开口距离:735MM

▼可定制选配工具头



## 液压扩张器(L/W系列)



▼产品参数——L/W系列

	SP725	SP735	SP725	SP515	SP600
L/W系列	L系列	L系列	W系列	W系列	W系列
编号	12030019	12030212	12030014	12030190	12030213
额定压力	72Mpa	72Mpa	72Mpa	72Mpa	72Mpa
锥爪最大扩张力	65KN	65KN	65KN	60KN	60KN
扩张距离	735mm	735mm	735mm	550mm	600mm
挤压力	36kN	36kN	36kN	144kN	144KN
牵拉距离	650mm	650mm	650mm	430mm	430mm
牵拉力	52kN	52kN	52kN	55KN	55KN
重量	16.7kg	15kg	18kg	11.2kg	13kg
外型尺寸	840*240*270mm	840*240*270mm	860*335*190mm	727*230*192mm	

Hydraulic ram(L/W series)

# 液压撑顶器(L/W系列)

- 支持OEM多级顶杆



带压插拔(L系列)

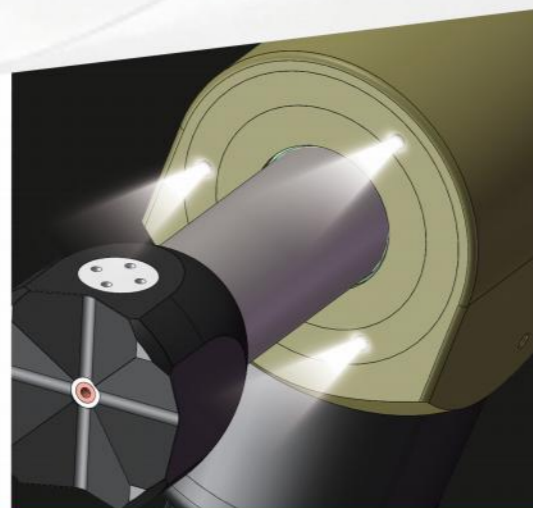

LED指示灯(L系列)

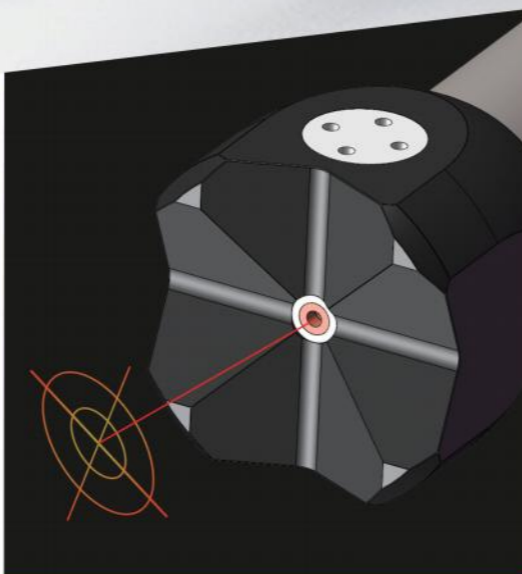

激光定位(L系列)

液压撑顶器(L/W系列)

撑顶长度570~1285mm

撑顶力140~275KN

重量6.9~19kg



不同顶杆选配不同的延长杆

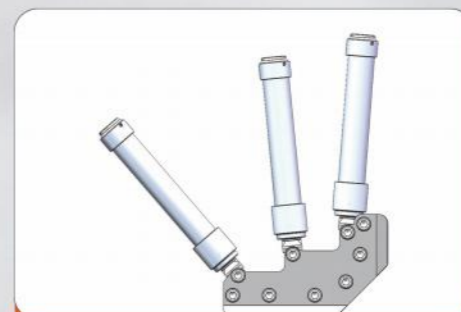

选配底座支架(12040012)



选配配件

## —单级撑顶器—



★ R350

SW R400

★ R901

### ▼产品参数——单级撑顶器

	R901	R350	SW R400
编号	12040005	12040103	12040006
L/W系列	L系列	W系列	W系列
额定压力	72Mpa	70Mpa	72MPa
一级撑顶力	141KN	100KN	140KN
一级撑顶行程	350mm	220mm	400mm
闭合长度	550mm	350mm	550mm
撑顶长度	900mm	570mm	950mm
重量	10.6kg	6.9kg	11.5kg
外形尺寸	550*95*285mm	350*270*90mm	540*95*195mm
可配延长杆	100/180/280mm(不同款延长杆直径不通用, 可定制额外长度)		

## —双级撑顶器—



★ R530

★ R522

★ R530

★ R322

★ R522

### ▼产品参数——双级撑顶器

	R322	R530	R522
编号	12040017	12040021/12040085	12040027/12040020
L/W系列	W系列	L/W系列	L/W系列
额定工作压力	72Mpa	72Mpa	72Mpa
一级撑顶力	140KN	140KN	275KN
一级撑顶行程	400mm	400mm	375mm
二级撑顶力	70KN	70KN	140KN
二级撑顶行程	395mm	345mm	350mm
闭合距离	590mm	540mm	560mm
撑顶长度	1385mm	1285mm	1285mm
重量	13.5kg	12.5kg/13kg	19kg/17.8kg
外形尺寸	590*95*195mm	540*95*195mm/540*110*295mm	560*110*295mm/560*110*295mm
可配延长杆	60mm/80mm/100mm/110mm/180mm/280mm(不同款延长杆直径不通用, 可定制额外长度)		

### ▶ 液压剪切器——S211

编号: 12030003



#### 产品特点

- ★ 阴阳卡扣, 操作更便捷、更安全
- ★ 防滑开关控制, 使操作更精准
- ★ 内部采用双向液压锁, 具备自锁功能
- ★ 完美利用弧形刀片的回拉作用, 使其能克服各种结构的车辆

项目	参数	项目	参数
额定工作压力	72Mpa	开口距离	115mm
最大剪切器	600KN	质量	14.8kg
最大剪断能力(Q235)	φ30mm(圆钢)/14mm钢板	尺寸	1180*220*170mm

### ▶ 液压剪扩器——SC257

编号: 12030011

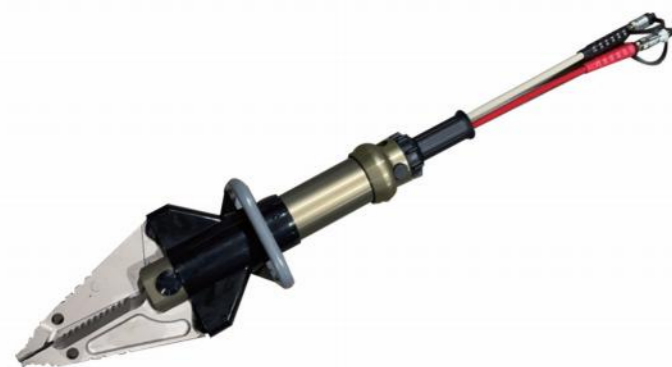

#### 产品特点

- ★ 阴阳卡扣, 操作更便捷、更安全
- ★ 防滑开关控制, 使操作更精准
- ★ 内部采用双向液压锁, 具备自锁功能
- ★ 扩张器的扩张头及为扁平设计, 可楔入极为狭小的缝隙
- ★ 扩张头表面的特殊处理可起到防滑作用, 使救援环境更安全

项目	参数	项目	参数
额定工作压力	72Mpa	最大扩张距离	380mm
最大剪切力	600KN	牵拉距离	290mm
最小扩张力	30KN	质量	15.5kg
剪切能力(Q235)	φ30mm圆钢/φ12mm厚度板材	尺寸	1130*215*180mm

### ▶ 液压扩张器——SP604/SP210

编号: 12030080/12030007



#### 产品特点

- ★ 阴阳卡扣, 操作更便捷、更安全
- ★ 防滑开关控制, 使操作更精准
- ★ 内部采用双向液压锁, 具备自锁功能
- ★ 扩张器的扩张头及为扁平设计, 可楔入极为狭小的缝隙
- ★ 扩张头表面的特殊处理可起到防滑作用, 使救援环境更安全

项目	参数	项目	参数
额定工作压力	72Mpa	最大牵拉距离	534mm
最小扩张力	46KN	质量	18.8/19.9kg
最大扩张距离	604mm	机器尺寸	1330*340*190mm
扩张力	80KN	需油量	145ml

### ▶ 液压撑顶器——R410

编号: 12040002



#### 产品特点

- ★ 阴阳卡扣, 操作更便捷、更安全
- ★ 防滑开关控制, 使操作更精准
- ★ 内部采用双向液压锁, 具备自锁功能
- ★ 活塞杆头和顶杆底座的防滑爪型结构使顶杆在倾斜或平滑的表面都能安全稳固

项目	参数	项目	参数
额定工作压力	72Mpa	闭合长度	540mm
行程	400mm	重量	11.5kg
最大撑顶力	120KN	外形尺寸	540*95*195mm
伸出长度	940mm		

### ▶ 液压开缝器——KFC050-S

编号：12080018



项目	参数
额定工作压力	72Mpa
开启距离	55mm
最大扩张力	262KN
最小插入缝隙	2mm
重量	11.2kg
外形尺寸	945*180*215mm

### ▶ 液压混凝土破碎器——CS350-S

编号：12070045



项目	参数
额定工作压力	72Mpa
最大开口	350mm
剪切开口	125 mm
破碎力	75KN
剪切力	665KN
剪切能力(Q235A)	φ30mm圆钢/混凝土楼板厚度115mm
重量	18.4kg
外形尺寸	1200*370*310mm

### ▶ 液压万向剪——S60-S

编号：12030207



#### 产品特点

- ★ 刀头可235°旋转，可调剪切角度
- ★ 配有可调节式背带、保护垫
- ★ 接口采用螺旋单接口，可带压插拔，便于清洁

项目	参数	项目	参数
额定工作压力	72Mpa	剪刀端部最大开口距离	70mm
剪切能力	φ20mm圆钢	重量	6.2kg

### ▶ 液动机泵——P620SGB

编号：11010008/11010002



#### 产品特点

- ★ 采用纯进口本田发动机作为动力源，动力强劲、性能稳定；含两套高压油管
- ★ 双输出结构，可连接两款设备同时使用
- ★ 单接口设计/360度旋转卡扣接口/良好的散热性能/噪音水平低/重量轻/体积小，便于救援搬运携带

项目	参数	项目	参数
额定工作压力	72Mpa	四冲程发动机功率	2.2KW
额定工作转速	3600±150 rpm	输出流量（高压流量）	0.66l/min*2
重量	24.5/24kg 含液压油(不含汽油)	输出流量（低压流量）	2.0L/min*2
尺寸	460*330*430mm	液压油油箱容积	1.8L
配件	5米软管2套		

### ▶ 液压手动泵(8KG)——P620SSS

编号：11010056



#### 产品特点

- ★ 低压两级压力输出，自动转变，加快救援
- ★ 阴阳卡扣接口、操作更便捷、更安全

项目	参数	项目	参数
额定工作压力	72Mpa	高压流量	2.57ml/次
油箱容量	2.4L	低压流量	17.42ml/次
最大手柄力	264.92N	重量	8kg
机器尺寸	730*158*158mm		

## 水下液压破拆系列

Underwater Hydraulic Breaking Series

# 水下液压破拆系列

- 无线遥控
- 可带压维护
- 电量显示



### 产品特点- P610AEB6高级款

★ 输出接口为螺旋单接口设计，可带压插拔、带无线双遥控、带压力维护、电量显示



### 产品特点- P610AEB3中级款

★ 输出接口为螺旋单接口设计，可带压插拔、带手柄无线遥控、电量显示



### 产品特点- P610AEB2基础款

★ 输出接口为螺旋单接口设计，可带压插拔、带压力深度检测、电量显示

## ▼ 产品参数

	P610AEB6	P610AEB3	P610AEB2
编号	11010074	11010061	11010063
额定工作压力	72Mpa	72Mpa	72Mpa
低压输出	2.21L/min	2.21L/min	2.21L/min
额定输出	0.56L/min	0.56L/min	0.56L/min
油囊容量	4L	4L	4L
电池容量	8.4AH28V	8.4AH	8.4AH
重量	19.5kg(含电池/液压油及携行包)	16.9kg(含油不含包)	16.9kg(含油不含包)
外形尺寸	240*790mm	240*790mm	240*790mm

带无线双遥控、带压力维护功能，浮力装置配件油管反光袋 长5M，专用5米管中管油管

## ▼ 配件选择



管中管



油管反光袋



浮力装置



搭配方案

## ▶ 液压动力站



### 产品特点

- ★ 提供汽油或柴油风冷式内燃发动机
- ★ 燃烧效率高，重量轻，体积小，坚固耐用，使用寿命长

项目	BE13-30	ODWP-40(双回路)
编号	11020004	11020003
发动机	百力通13.5HP@3600rpm	百力通13.5HP@3600rpm
输出流量	30lpm	18lpm+18lpm 可调(分流)/36lpm可调(合流)
最大输出压力	140bar(可调)	140bar(可调)
液压油箱容积	14L	15L
燃油箱容积	6.6L	20L
重量(不含油, 含电源)	89kg	126kg
外形尺寸	810*550*600mm	940*590*750mm
连接方式	快换接头 (3/8)	快换接头 (3/8)

## ▶ 液压圆盘锯

用于水平和垂直切割所有类型的钢筋混凝土、沥青、岩石、钢材等材料。可用于水下作业。



项目	ODWS-13
编号	12050268
输入流量范围	26-34lpm
工作压力	90-140bar
最大压力	170bar
最大切割深度	130mm
锯片直径	355mm
空载最大转速	4800rpm
重量(不含锯片)	10.2kg
重量(含锯片)	11.5kg
外形尺寸	700*180*370mm

## ▶ 液压破碎镐



### 产品特点

- ★ 冲击破碎能力强，效率高，模块化设计，维修方便
- ★ 可用于水下作业，内部零件工作寿命长
- ★ 配有减震把手，让作业更轻松
- ★ 无有害气体排放

项目	ODBW-16	ODBW-20
编号	RS8187	12070020
输入流量范围	18-23lpm	26-34lpm
工作压力	90-140bar	90-140bar
最大压力	200bar	200bar
冲击频率	1500-2400	1500-2400
重量(不含镐钎)	17.5kg	23kg
外形尺寸	414*114*637mm	452*108*682mm

## ▶ 液压金刚石链锯



### 产品特点

- ★ 自动水阀集成在液压扳机内，随切割自动供水
- ★ 可切很小方孔，无多余切割，可用于水下作业
- ★ 模块化结构便于快速更换链条，易于保养和维修
- ★ 操作手柄和护罩符合人体工程学，使作业更轻松

项目	ODPS-13	ODLJ-15
编号	12050113	12200054
输入流量范围	26-34lpm	26-34lpm
工作压力	90-140bar	90-140bar
最大压力	170bar	170bar
链板尺寸	430mm*75mm	490mm*75mm
最大切割深度	330mm	380mm
重量(不含导板、链条)	7.2kg	10.7kg
重量(含导板、链条)	8.2kg	12.5kg
外形尺寸	770mm*250mm*230mm	539mm*410mm*297mm

## ▶ 液压原木链锯



### 产品特点

- ★ 具有自动供油润滑功能
- ★ 模块化结构便于快速更换链条，易于保养和维修
- ★ 切割速度快，满足多场景木材切割
- ★ 操作手柄和护罩符合人体工程学，使作业更轻松

项目	ODMS-16	ODMS-20	ODMS-25
编号	QS80401	QS8039	12200011
输入流量范围	26-34lpm	26-34lpm	26-34lpm
工作压力	90-140bar	90-140bar	90-140bar
最大压力	170bar	170bar	170bar
链板尺寸	460*62mm	700*80mm	750*80mm
最大切割深度	375mm	580mm	630mm
重量(不含导板、链条)	6.7kg	6.7kg	9.6kg
重量(含导板、链条)	7.5kg	8.7kg	11.8kg
外形尺寸	800*250*230mm	1200*250*250mm	1280*250*250mm

## ▶ 液压岩心钻

适用于施工、应急救援过程中混凝土、岩石的钻孔、破拆作业。

新设计的D型手柄可水平在墙体上开孔，体积小，重量轻，具有钻孔直径卡死的自动停机安全保护功能，安全性高，装置的冷却水系统，保证钻头的使用寿命，可选钻架。



项目	ODCD-100
编号	12100005
输入流量范围	26-34lpm
工作压力	90-140bar
最大压力	170bar
链板尺寸	460*62mm
最大切割深度	375mm
重量(不含导板、链条)	6.7kg
重量(含导板、链条)	7.5kg
外形尺寸	800*250*230mm

## ▶ 液压渣浆泵



### 产品特点

- ★ 可长时间空转，无吸程，扬程大，排量大
- ★ 体积小，重量轻，操作简单，无用电安全隐患
- ★ 具有特殊驱动轴、油封和轴承内装的液压马达驱动

项目	ODWP-40	ODWP-80
编号	RS8176	11010026
排水口	50mm	100mm
外形尺寸	250*14*35mm	380*480*470mm
排水量(最大扬程米时)	48m <sup>2</sup> /h m <sup>3</sup> /h	180-200m <sup>3</sup> /h
输出流量范围(最大扬程米时)	20-30lpm	30-40lpm
可允许通过最大固体直径	10mm	40mm
重量	11kg	30kg

## ▶ 液压增压器

将低压动力源转换为高压动力源，包含高压接头。

重量轻，压力输出稳定，体积小，应用广泛，快速连接，内置增压单元，结构简单，工作性能稳定。



项目	ODHS-05
编号	RS8300
输入流量范围	26-34lpm
工作压力	90-140bar
最大压力	170bar
链板尺寸	490mm*75mm
最大切割深度	380mm
重量(不含导板、链条)	10.7kg
重量(含导板、链条)	12.5kg
外形尺寸	539mm*410mm*297mm



Cutting Saw Series

# 切割锯系列



## 切割锯系列

### ▶ 胡斯华纳无齿锯K770



无齿锯K770	
功率	3.7KW
气缸排量	74cc
刀片直径	350mm
最大切割深度	125mm
振动前手柄	3.2m/s <sup>3</sup>
振动后手柄	4.6m/s <sup>3</sup>
声级	97dB(A)
声功率级	LWA113dB(A)
重量	9.8kg(不包括切割设备)

### ▶ 胡斯华纳无齿锯K970



无齿锯K970	
引擎	风冷2冲程引擎
功率	4.8KW
气缸排量	94cc
锯片直径	350/400mm
最大切割深度	125/145mm
振动前手柄	3.5m/s <sup>2</sup>
振动后手柄	3.7m/s <sup>2</sup>
噪音等级	104dB(A)
声功率级	LWA118dB(A)
重量(不包括切割设备)	13.5kg

### ▶ 胡斯华纳无齿锯K1270



无齿锯K1270	
发动机	二冲程汽油机
功率	5.8KW(7.8hp)
砂轮直径	350mm或400mm
砂轮转速	5400rpm
切割线速度	100m/s
切割深度	118mm或145mm
整机重量	20.5kg或21.2kg

▶ 胡斯华纳链锯450



机动链锯450	
气缸排量	50.2cc
功率	2.4KW
工作怠速	2700 rpm
最大功率转速	9000rpm
气缸缸径	44mm
活塞行程	33 mm
燃油箱容量	0.45L
链条润滑油箱容量	0.26L
噪音等级	103.3 dB(A)
声功率级	LWA100.5B(A)
重量	5.1kg(不包括切割设备)

▶ 胡斯华纳油锯372XP



油锯372XP	
气缸排量	70.7cc
功率	4.1KW
怠速	2700 rpm
最大功率转速	9600 rpm
气缸缸径	50 mm
活塞行程	36 mm
燃油箱容量	0.77L
链条润滑油箱容量	0.4L
最大功率时的链条速度	21.4 m/s
噪音等级	10dB(A)

▶ 胡斯华纳环锯



环锯K970Ring	
引擎	风冷2冲程引擎
排量	94cc
功率	4.8KW
锯片直径	350mm
切割深度	270mm
重量(不包括燃料和切割设备)	13.5kg

▶ 胡斯华纳混凝土链锯



混凝土链锯K970Chain	
引擎	二冲程引擎
排量	94cc
功率	4.8KW
链板长度	18寸
导板/链条规格	350mm
最大切割深度	390mm
声功率级	LWA116dB(A)
声音和噪音声压级	103dB(A)
前手柄等值振动	4.6m/s <sup>3</sup>
后手柄等值振动	9.3m/s <sup>3</sup>
重量	9.5kg

▶ 高频破拆工具组



高频电动环锯  
(编号12200006)

高频电动链式切割锯  
(编码12200007)

高频电力动力站  
(编码11020012)

高频电动切割锯  
(编码12200008)

高频电动空心钻  
(编码12100040)

高频电动空心钻钻架  
(编码12170006)

▶ 无齿锯K770—14寸



K770国产无齿锯-14寸	
编号	12050208
引擎	二冲程
排量	74cc
功率	3.5KW
怠速	3000±300rpm
高速	9350±300rpm
刀片直径	350mm
最大切割深度	125mm
燃油箱容积	950ml
重量	10.0kg(不含刀片)

▶ 无齿锯K970-14/16寸



K970无齿锯-14/16寸	
编号	12050134/12050091
引擎	二冲程
排量	93.6cc
功率	4.8KW
怠速	3000±300rpm
高速	9350±300rpm
刀片直径	350/400mm
最大切割深度	125/145mm
燃油箱容积	950ml
重量	10.6/11.0kg(不含刀片)

▶ 无齿锯K1270-14/16寸



K1270国产无齿锯-14/16寸	
编号	12050090/12050174
引擎	二冲程
排量	119cc
功率	5.8KW
怠速	3000±300rpm
高速	9350±300rpm
刀片直径	350/400mm
最大切割深度	125/145mm
燃油箱容积	1200ml
重量	13.6/14.0kg(不含刀片)

▶ 双轮异向切割锯CDE2530XP



双轮异向切割锯国产(CDE2530XP)	
编号	12050135/12050131
引擎	二冲程
排量	70.7cc
功率	4.1KW
怠速	2700rpm
高速	13500rpm
刀片直径	315mm
最大切割深度	110mm
燃油箱容积	770ml
重量	10.36kg(不含刀片)

▶ 插电双轮异向切割锯



插电双轮异向切割锯	
编号	12050136
电压	220V
频率	50Hz
功率	2700W
转速-F 锯片	2750rpm
转速-R 锯片	2750rpm
锯片直径	235mm
整机重量	6.6kg(含电缆线,不含刀片)
机器尺寸	660*205*260mm
最大切深	70mm

▶ 环锯K970 RING



环锯K970 Ring	
编号	12050207
引擎	二冲程
排量	93.6cc
功率	4.8KW
怠速	3000±300rpm
高速	9350±300rpm
刀片直径	370mm
最大切割深度	270mm
燃油箱容积	950ml
重量	13.75kg(不含刀片)

▶ 混凝土链锯



混凝土链锯	
编号	12050148
引擎	二冲程
导板尺寸	20寸
排量	95cc
功率	4.8KW
切割深度	450mm
油箱容量	0.9L
重量	8.3kg
包装尺寸	520*290*385mm

▶ 链锯450



国产450二冲程内燃式机动链锯	
编号	12050209
引擎	二冲程
排量	50.2cc
功率	2.4kW
怠速	2710rpm
高速	13000rpm
燃油箱容积	450ml
重量	4.9KG(不含导板链条)
导板链条	18寸500mm

▶ 链锯372



国产372型燃油型链锯	
编号	12050241/ 12050240/12050093
引擎	二冲程
排量	70.7cc
功率	4.1kW
怠速	2700rpm
高速	13000rpm
燃油箱容积	770ml
重量	6.23kg(不含导板链条)
导板链条	500/558/609mm

▶ 链锯660



国产660链锯	
编号	12050092
引擎	二冲程
排量	91.6cc
功率	5.0kW
怠速	2800rpm
高速	12500±500rpm
燃油箱容积	825ml
重量	7.7KG(不含导板链条)
导板链条	558mm/609mm

▶ 锂电机动链锯JIFI603

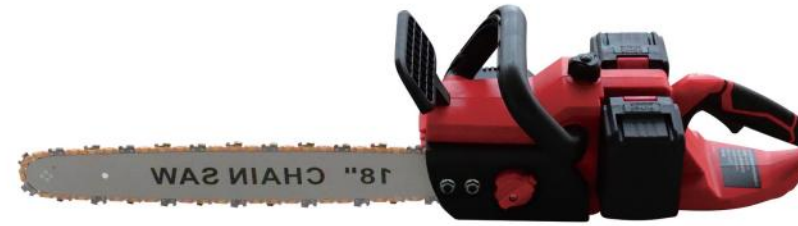

42V锂电机动链锯——JIFI603	
编号	12050140/12050214
电池电压	42V
电机功率	2800W
空载转速	4600r/min
导板长度	16" -18"
切割直径	405mm
电压	36V-72V可配
转速	7200r/m1n
导板长度寸	405mm16寸/450mm18寸
重量	2.75kg (不含电池)

▶ 锂电无齿锯40V



40V锂电无齿锯(OWCJ-40)	
编号	QGJL0008
电压	4.0AH/40V
功率	1600W
刀片孔位直径	22.23mm
刀片尺寸	260mm
切割深度	108mm
净重	5.8kg(不含电池)
毛重	6.5kg

# 切割锯系列

## ▶ 锂电无齿锯80V



80V锂电无齿锯(W-Li-C60)	
编号	12100039
电压	6.0AH/80V
功率	3500W
刀片孔位直径	22.23mm
刀片尺寸	350mm
切割深度	125mm
净重	12.5kg(不含电池包)
毛重	13.5kg

## ▶ 锂电无齿锯80V



80V锂电无齿锯(LDCJ-80)	
编号	12100054
电压	5.0AH/80V
功率	4.0KW
刀片孔位直径	25.4mm
刀片尺寸	350mm
切割深度	125mm
重量	10.3kg(不含电池包)

## ▶ 40V锂电机动链锯

编号: 12050259



## ▶ 36V锂电机动链锯12寸

编号: 12200035



## ▶ 辅助配件:三种锯片(国产/原装)+导板+链条+双轮的双锯片+水箱(切混凝土需要)



消防比武



切割金属



切割混凝土



产品验收



产品验收

# 分体式电动液压破拆工具组

- 一机多用
- 高压液压系统(72MPa)
- 模块化设计轻型工具

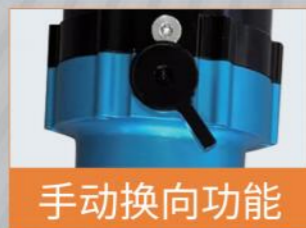

## 分体式电动液压破拆工具组

### ▶ 电动液压扩张器

编号: 12030254



项目	参数
额定工作压力	72Mpa
扩张距离	550mm
扩张力	135KN
重量	13.5kg

### ▶ 电动液压剪扩器

编号: 12030256



项目	参数
额定工作压力	72Mpa
最大扩张距离	310mm
剪切能力(Q235)	∅30mm圆钢
重量	16.3kg

### ▶ 电动液压剪切器

编号: 12030255



项目	参数
额定工作压力	72Mpa
开口距离	166mm
剪切力	735KN
剪切能力(Q235)	∅32mm圆钢/18mm板材
重量	14.9kg

### ▶ 电动液压撑顶器

编号: 12040170



项目	参数
额定工作压力	72Mpa
闭合长度	538mm
撑顶长度	911mm
行程	374mm
撑顶力	140KN
重量	13kg

### ▶ 电机模块

编号: 22040033

用于驱动电动扩张器、电动剪切器、电动撑顶器等



项目	参数	项目	参数
最大输出功率	420W	重量	1.5kg
外形尺寸	144*81*246 mm	电池重量	0.65kg

高扭矩紧凑型, 最大紧固扭矩可达330N·m

四点定位功能(90°/180°/270°/360°)—定制

## ▶ 便捷式全能型电动破拆工具组

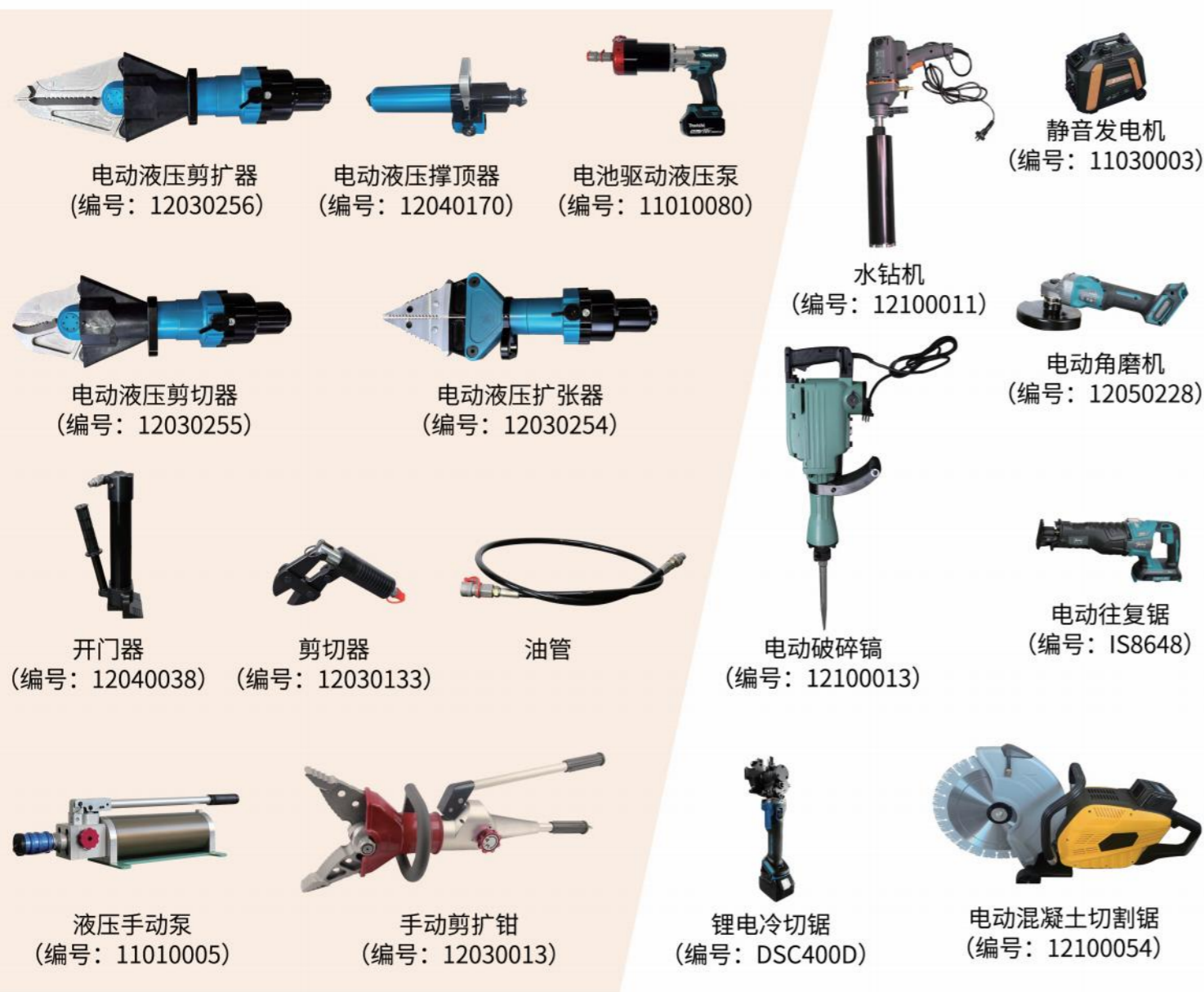

## 产品特点

**功能:** 涵盖各种救援现场的扩张、顶撑、切割、破碎、钻孔、剪切等破拆作业。  
**特点:** 可带压插拔。整套工具电池可互换通用, 锂电池容量5.0AH, 且具备电量显示功能。  
**电池驱动泵:** 用于驱动电动液压扩张器、电动液压剪切器、电动液压撑顶器。可360°旋转, 有电量显示功能, 有安全自锁保护开关。  
**工具组设备**采用高精密轻量化设计, 重量轻、结构紧凑、功能多、效能高极为适合狭小或密闭空间等特殊场景的破拆作业。

## ▶ 产品特点

每组电动破拆工具配有2款工具头 (即多功能钳工具头和破门工具头), 可充电的锂离子电池和充电器各1件, 方便携带的肩带1条, 警用照明灯1个; 带夜间照明系统, 配有电量显示功能, 控制阀门为星形手柄, 用单手拇指即可操作。

360度可调手柄, 救援时可根据需要调整至任何位置; 快插式可更换工具头, 大按钮, 更换工具头部时非常轻松简单。

电池工作温度: -40~60度。产品单块电池可以满足工具操作时间30-60分钟, 充电时间3小时。



项目	参数	项目	参数
编号	12160008	插入缝隙	5mm
多功能钳工具头扩张距离	215mm	带多功能头的重量(含电池)	12.7kg
刀片的剪切开口距离	120mm	带扩张头的重量(含电池)	12.9kg
剪切圆钢直径	22mm	电池电压	28.8V 5.6Ah
最小扩张力	24KN	外形尺寸	796*195*210mm
破门工具头的扩张距离	195mm		



# 高速警用 轻型破拆工具组

## 高速警用轻型破拆工具组

### ▶ 液压剪切器(编号:12030192)



项目	参数
额定压力	72Mpa
最大剪切力	940KN
剪切能力	25mm圆钢(Q235A)
开口距离	175mm
重量	9.3kg
外型尺寸	650*150*162mm

### ▶ 液压扩张器(编号:12030190)



项目	参数
额定压力	72Mpa
最小扩张力	36KN
扩张距离	550mm
牵拉距离	430mm
重量	11.2kg
外型尺寸	650*230*170mm

### ▶ 液压剪扩器(编号:12030191)



项目	参数
额定压力	72Mpa
最大剪切力	940KN
剪切能力	25mm圆钢(Q235A)
扩张距离	300mm
牵引距离	205mm
重量	9.2kg
外型尺寸	720*160*160mm

### ▶ 液压撑顶器(编号:12040103)



项目	参数
额定压力	72Mpa
撑顶力	100KN
闭合距离	350mm
撑顶距离	570mm
最大顶升行程	220mm
重量	6.9kg
尺寸	350*323*97mm

### ▶ 电动泵(编号:11010019)



项目	参数
额定压力	72Mpa
泵类型	二级泵
低压/额定输出	1.2/0.27L/min,
油囊容量	1.1L,
重量	8.5kg(含电池及液压油)

## ▶ 背负式电动破拆工具组单包——BE-EHK-5A

编号: 13020027



### 产品特点

- ★ 电动液压泵作为液动力源，与组件中其他液压破拆工具配套使用。
- ★ 撬棍无需配合，可单独进行起钉及撬拆工作。
- ★ 采用手柄式按键操作模式，配有电池电量显示屏幕、并自带照明功能。

### ▶ 微型剪切器(编号:12030022)

项目	参数	项目	参数
额定压力	72Mpa	空载闭合时间	30s
刀片开口距离	60mm	重量	2.3kg
剪切圆钢范围	20mm	尺寸	208*145*145mm

### ▶ 微型扩张器(编号:12080008)

项目	参数	项目	参数
额定压力	72Mpa	空载闭合时间	30s
最大扩张距离	157mm	重量	3.5kg
扩张力(距尖端25mm处)	58mm	尺寸	318*138*56mm

### ▶ 微型开门器(编号:12040067)

项目	参数	项目	参数
闭合长度	220mm	分离力	65.1KN
撑顶行程	130mm	分离距离	280mm
顶撑距离	350mm	最大开启力	63.9KN
重量	4kg	开启距离	230mm
尺寸	220*135*75mm	空载闭合时间	30s

### ▶ 电动泵(编号:22010017)

项目	参数	项目	参数
额定压力	72MPa	重量	12.75kg
高压流量	0.56Ln/min	低压流量	2.21L/min
液压管长度	2m	油管重量	0.95kg
电池	28V4.6AH2块	单块电池工作时间	80min

## ▶ 背负式电动破拆工具组双包——BE-EHK-5D

编号: 13020031



### 产品特点

- ★ 背负式电动液压工具组以电动泵为动力，重量轻，作用力大，效率高。单手操作模式，实现在狭小空间里更加灵活的使用工具
- ★ 电动液压泵作为液动力源与组件中其他工具配套进行破拆作业均为单管平接口，平面密封，具备锁止功能和防尘装置。
- ★ 可以在任意位置停止
- ★ 撬棍可单独进行起钉及撬拆工作

### ▶ 微型剪切器(编号:12030133)

项目	参数	项目	参数
额定压力	72Mpa	空载闭合时间	30s
刀片开口距离	48.5mm	重量	4.0kg
剪切圆钢范围	22mm		

### ▶ 微型扩张器(编号:12080008)

项目	参数	项目	参数
额定压力	72Mpa	空载闭合时间	30s
最大扩张距离	156.5mm	重量	3.5kg
扩张力(距尖端25mm处)	58mm		

### ▶ 加长开门器(编号:12040038)

项目	参数	项目	参数
闭合长度	373.5mm	最大开启力	100KN
开启距离	259.5mm	空载闭合时间	30s
顶撑距离	632mm	重量	5.75kg

### ▶ 电动泵(编号:22010017)

项目	参数	项目	参数
额定压力	72MPa	重量	12.75kg
高压流量	0.56Ln/min	低压流量	2.21L/min
液压管长度	2m	油管重量	0.95kg
电池	28V4.6AH2块	单块电池工作时间	80min

## ▼ 气动支撑柱

气动工作压力:  $\geq 8\text{bar}$   
单根气动支撑柱最大: 35T



名称	编码	型号	规格	重量
600-808气动支撑柱总成	22050017	AS-06	600-808	5.8kg
900-1308气动支撑柱总成	22050021	AS-09	900-1308	8.5kg
1200-1808气动支撑柱总成	22050022	AS-12	1200-1808	11.3kg
1500-2108气动支撑柱总成	22050117	AS-15	1500-2108	13.9kg
1800-2608气动支撑柱总成	22050095	AS-18	1800-2608	16.9kg

## ▼ 延长柱



名称	编码	型号	规格	重量
150延长柱总成	22050103	YC-15	150	1.3kg
300延长柱总长	22050020	YC-30	300	2.3kg
500延长柱总长	22050019	YC-50	500	3.7kg
700延长柱总长	22050018	YC-70	700	5.1kg
1200延长柱总长	22050102	YC-150	1200	8.6kg

## ▼ 支撑头配件

名称	产品图	名称	产品图	名称	产品图
<b>V型支撑头配件总成</b> 重量: 1.2kg 编号: 22990079		<b>V型带尖支撑头总成</b> 重量: 1.5kg 编号: 22990094		<b>U型管道横梁支撑座总成</b> 重量: 0.6kg 编号: 22990056	
<b>平面支撑头</b> 重量: 0.4kg 编号: 22990096		<b>链条支撑头总成</b> 重量: 1.6kg 编号: 22990097		<b>L型横梁支撑配件总成</b> 重量: 0.6kg 编号: 22990055	
<b>锥型支撑头总成</b> 重量: 0.5kg 编号: 22990080		<b>十字顶撑端头总成</b> 重量: 1.1kg 编号: 22990078		<b>斜支撑工作头</b> 重量: 0.6kg 型号: 100*90*50	
<b>链楔工作头</b> 重量: 1kg 型号: 65*65*170mm		<b>二脚支撑头</b> 将两根液压或 气动支撑柱连接组成		<b>单脚支撑头-带滑轮</b> 将一根液压或气动 支撑柱联结组成起来使用	
<b>冠型支撑头</b> 用于特殊情况下的支撑		<b>尖型支撑接头</b> 重量: 0.6kg 尺寸: 65*65*100mm		<b>三角架头组件总成</b> 重量: 5.5kg 编号: 22060039	
<b>双凹接头</b> 重量: 0.5kg 编号: 22990099		<b>双凸接头</b> 重量: 0.6kg 编号: 23110317		<b>墙体支撑联接件</b> 重量: 2.5kg 用于墙面斜支撑的联接	
<b>墙体支撑板联接板</b> 重量: 2.6kg 型号: 1000*100*50mm		<b>墙体支撑板</b> 重量: 6.5kg 型号: 1220*120*60mm			

## ▼ 底座配件

名称	产品图	名称	产品图	名称	产品图
<b>万向八角底座总成</b> 重量: 1.5kg 编号: 22110025		<b>60度底座</b> 重量: 1.6kg 尺寸: 127*127*102 mm		<b>圆面平头底座</b> 重量: 0.5kg 尺寸: 85*85*60mm	
<b>四角底座(方型)总成</b> 重量: 1.0kg 编号: 22990058		<b>八角底座总成</b> 重量: 0.8kg 编号: 22990057		<b>支撑柱牵引底座总成</b> 重量: 2.1kg 编号: 22110026	
<b>三联支撑底座总成</b> 重量: 8.8kg 编号: 22110066		<b>多功能底板总成</b> 重量: 5kg 编号: 22110024		<b>多功能支撑板</b> 重量: 7.05kg 尺寸: 300*300*130mm	
<b>多功能底板</b> 重量: 7.1kg 尺寸: 300*300*130mm		<b>45度摇摆式底座</b> 重量: 2kg 尺寸: 150*150*120mm		<b>多功能板</b> 重量: 2kg 尺寸: 150*150*120mm	

## 配件

名称	产品图	名称	产品图	名称	产品图
<b>连接器及其工具总成</b> 重量: 0.9kg 编号: 22990095		<b>双向控制仪</b> 重量: 1.6kg 编号: 17010026		<b>减压阀</b> 重量: 1.2kg 编号: 17010027	
<b>脚踏式充气泵总成</b> 重量: 1.8kg 编号: 11010076		<b>带钩牵引器</b> 重量: 1.85kg 编号: 12990024		<b>棘轮紧固带</b> 重量: 0.6kg 编号: 12150011	
<b>5m气管总成</b> 重量: 0.8kg 编号: 22090094		<b>10m气管总成</b> 重量: 1.8kg 编号: 22090120		<b>手动绞盘</b> 重量: 11.9kg 编号: 12150009	
<b>链条</b> 重量: 2.45kg 编号: 23180354		<b>销钉</b> 重量: 0.7kg 编号: 23150208		<b>多功能工具</b> 重量: 2.1kg 编号: 12990023	
<b>活络钩型扳手</b> 重量: 0.4kg 编号: 12140028		<b>电动绞盘含电控底座</b> 净重: 18.5kg 电机功率: 1200W		<b>遥控器</b> 可遥控操作电动绞盘的升降, 遥控距离大于100米	

## 稳固保护垫块

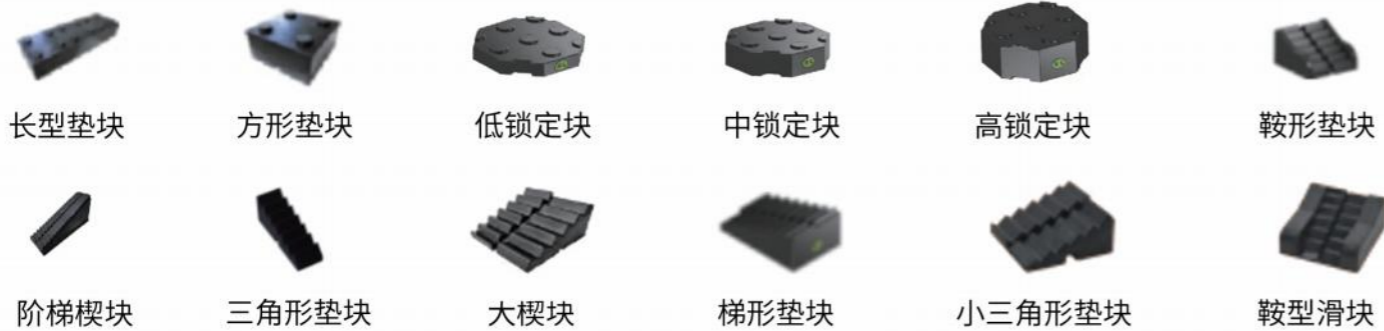

## 产品图片

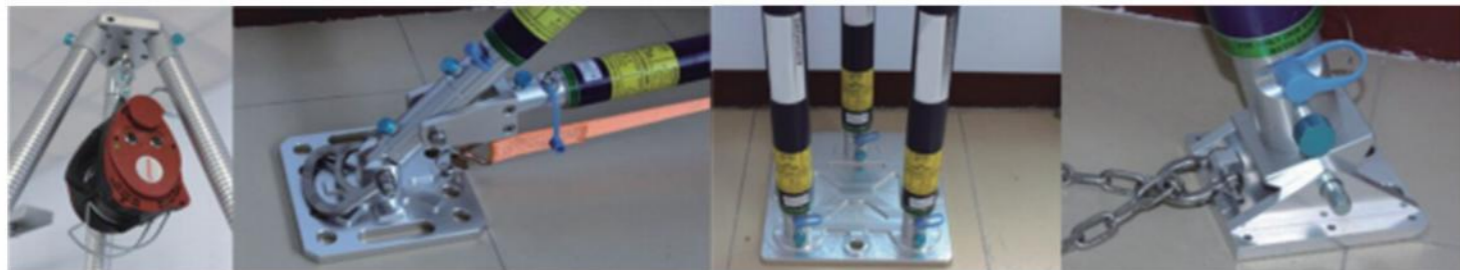

## 12040086-ZC-35-重型支撑套具35件套

(应用场景: 坍塌结构救援、沟渠救援、稳定轻型车辆、危墙进行稳定加固)

气动工作压力:  $\geq 8\text{BAR}$ , 单根气动支撑柱最大: 35T

重型支撑套具用于建筑倒塌、道路交通等事故现场支撑保护作业, 可实现垂直、水平和斜角支撑, 可在行程内锁止。由多种兼容的支撑柱和接头组成, 可快速插拔, 采用直角内螺纹螺母手动锁紧, 可借助勾头扳手进行微调, 可垂直、水平和斜支撑操作。

采用材质选用高强度、轻型航空铝合金, 所有部件经阳极涂层处理, 以降低导电率, 增加强度和寿命, 安全系数4:1。



名称	编码	型号	规格	重量	数量
600-808气动支撑柱总成	22050017	AS-06	600-808	5.8kg	2
900-1308气动支撑柱总成	22050021	AS-09	900-1308	8.5kg	2
1200-1808气动支撑柱总成	22050022	AS-12	1200-1808	11.3kg	2
300延长柱总成	22050020	YC-30	300	2.3kg	2
500延长柱总成	22050019	YC-50	500	3.7kg	2
700延长柱总成	22050018	YC-70	700	5.1kg	2
四角底座(方型)总成	22990058	TDR65	/	1.0kg	4
八角底座总成	22990057	TDR130	/	0.8kg	4
L型横梁支撑端头总成	22990055	TL-15	/	0.6kg	4
U型横梁支撑端头总成	22990056	TU-15	/	0.6kg	4
活络钩型扳手	12140028	勾型扳手	90-95	0.4kg	2
棘轮紧固带	12150011	4cm×5m	材质锦纶	0.6kg	1
5m气管总成	22090094	NT5(5m)	爆破压力16Mpa	0.8kg	2
脚踏式充气泵总成	11010076	EROADE	/	1.8kg	2

# 气动重型支撑套具

## ▼ 12040209-ZC-12-重型支撑套具12件套

(应用场景：深井救援)



名称	产品图	编码	型号	规格	重量	数量
1200-1808气动支撑柱总成		22050022	AS-12	1200-1808	11.3kg	3
支撑柱牵引底座总成		22110026	TDR29	/	2.1kg	3
三角架头组总成		22060039	TVS260	/	5.5kg	1
带钩牵引器		12990024	TDT100	材质棉纶	1.95kg	1
活络钩型扳手		12140028	勾型扳手	90-95	0.4kg	1
5m气管总成		22090094	NT5(5m)	爆破压力16Mpa	0.8kg	1
脚踏式充气泵总成		11010076	EROADE	/	1.8kg	1
手动绞盘		12150009	TVS30T	/	11.9kg	1



车辆支撑



高空定向支撑



支撑力检测



房屋支撑



高空定向支撑



车辆支撑



房屋支撑



结构支撑



产品验收



产品验收

## ▼ 方形起重气垫 (8MPa)



编号	起重量(Ton)	尺寸(mm)	起升高度(mm)	充气量(L)	重量(kg)
14060009	1	150*150*25	75	6.2	0.7
14060010	3	250*250*25	135	16.3	2
14060011	6	300*300*25	165	28.5	2.7
14060026	8	350*350*25	190	50.8	3.8
14060012	10	370*370*25	200	76.5	4.2
14060018	12	390*390*25	210	110.5	4.7
14060019	15	460*460*25	250	156.3	6.5
14060016	18	500*500*25	275	203.6	7.7
14060021	20	560*560*25	310	253	9.8
14060015	24	640*640*25	315	308.1	10.8
14060014	31	660*660*25	365	405.4	13.6
14060006	40	790*690*25	420	557	17.3
14060013	48	780*780*25	435	685.7	18.9
14060020	55	860*860*25	480	1118.5	23.7
14060005	68	960*960*25	550	1408.1	28.5

## ▼ 可选配件

\*6.8L碳纤维气瓶：重量轻，容量6.8L (全系列通用可配)

\*脚踏泵：6吨以下可选择此款动力源 (6吨以下通用)

\*双充管路：5米+5米，适合同时控制两个气垫

\*单充管路：5米，适合控制一个气垫

(双充管路和单充管路，建议二选一)



碳纤维



脚踏泵



充气管路



标准版连接多个气垫安装示意图



高级版连接多个气垫安装示意图



气瓶供气示意图



脚踏泵供气示意图  
(适用6吨以下气垫)



车辆救援验收图



消防救援验收图

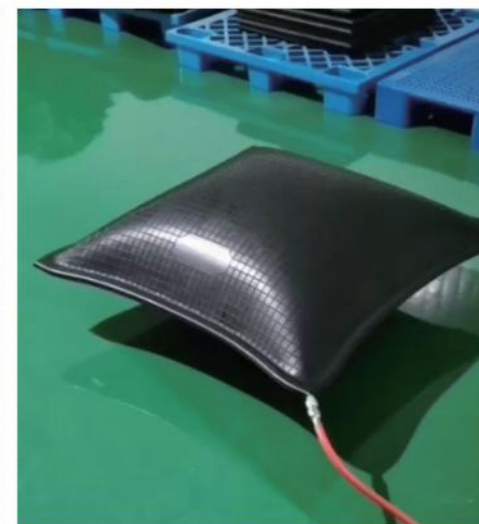

充气示意图

▼ 球形起重气垫1.25MPa  
(可叠加使用)



产品图



三个叠加使用图

名称	QQD10-100/1.25-KQ30	QQD36-100/1.25-KQ75	QQD63-100/1.25-KQ110	QQD102-100/1.25-KQ172
额定工作压力	1.25MPa	1.25MPa	1.25MPa	1.25MPa
产品直径	560mm	880mm	1080mm	1330mm
结构高度	56mm	66mm	66mm	82mm
最大起重力	301.16KN	738KN	1081.6KN	1695.2KN
空载高度	290mm	450mm	530mm	700mm
垫体质量	7.8kg	17.95kg	29kg	55.1kg
安全系数	4: 1	4: 1	4: 1	4: 1

▼ 附件



碳纤瓶    单控制器    双控管路    三控管路    减压器    可调式减压器    复式操控仪  
三控操纵仪    充气管路    1米截流管    连接盘    承重板    地垫    配件箱

液压千斤顶与液压手动泵组合使用，由三种规格组成。用于撑顶事故中的重物，从而解救被困于危险环境中的受害者；用液压手动泵供油，在液压力的作用下，活塞杆伸出，从而将被撑顶的重物撑顶一定的高度，以增大作业空间方便解救被困者。油缸采用高强度轻质合金制造，配有专用金属底座。

千斤顶专用油管 (编号: 22090090)，两端背包母接头，长度1.5m



液压千斤顶 (编号: 12040073)			
名称	QJ-5	QJ-10	QJ-20
额定工作压力	72MPa	72MPa	72MPa
最大撑顶力	5t	10t	20t
闭合长度	190mm	300mm	340mm
撑顶距离	100mm	205mm	233mm
最大撑顶高度	290mm	505mm	573mm
质量	1.9kg	3.6kg	8.5kg
液压手动泵 (编号: 11010017)			
额定工作压力	72MPa	最大手柄力	264N
额定输出流量	2.57mL/次	重量	8kg (含液压油)
液压油箱容量	2.4L	机器尺寸	730*158*158mm

## ▶ 韩式手动破拆工具组——BE-SL-700D

手动破拆工具组无须动力源，它是一套PRT滑动杆及撬斧救生套装工具。单人即可操作，可快速有效打通砖和混凝土阻隔墙。

高强度工具钢制造，可破门撬锁，凿穿砖石及混凝土结构墙壁，是一种手动破拆工具组是集凿、切、砸、撬等工作方式于一体的破拆工具，冲击头采用理想的救援工具。

整套工具包括：拆锁器、金属切断器、凿子、钎子、冲杆等8件套。

体积小，重量轻，可在狭窄空间破拆救援作业。



项目	长度(mm)	重量(kg)
伸缩冲击杆	645mm	4.5kg
金属切割器	315mm	1.3kg
长扁凿	460mm	1.3kg
短扁凿	275mm	1kg
长尖凿	480mm	1.3kg
短尖凿	285mm	1kg
破锁锤	310mm	2kg
平凿	465mm	1.4kg

## ▶ 美式手动破拆工具组——BE-PRT-8



### 产品特点

- ★ 手动破拆工具组是一套一杆多用型救援工具、适合在不同环境及情况下发挥功能。
- ★ 适合救援车、消防队、特警队（破门）、特发事故救援等；救援工作必备。
- ★ 滑动杆可以配合五款不同强化锻钢工具使用，以适应不同需求。例如：撕开金属片(如汽车、飞机外壳)、破开砖墙、门较、锁、大门等等，也可除去障碍硬物。
- ★ 当不加设特别工具时，滑动杆尾部也可作强力拷打工具之用。

项目	长度(mm)	重量(kg)
PRT杆一根	750mm	5.9kg
撬斧一个	467mm	3.6kg
尖咀凿	406mm	1.8kg
拔钉槌	406mm	1.8kg
3寸阔凿	462mm	1.8kg
1寸阔凿	406mm	1.8kg
破锁拔钉槌	267mm	1.3kg
金属切割工具	320mm	2.3kg
包装箱尺寸	960*420*150mm	/
总重量	/	26kg



## ▶ 手动剪扩钳(A款)——GYJK-33-36/25(10)



### 产品特点

- ★ 将剪扩器与手动泵集成一体，无需外接动力源，具备剪切、分离、夹持等多种功能，可在水下及有爆炸危险的区域使用
- ★ 刀具采用进口钢材，不仅保证了剪切强度而且还能保证韧性；机体材料采用轻质高强度铝合金材料，表面陶瓷化处理；手柄采用更舒适的新材料设计，使救援操作更加安全容易。
- ★ 剪扩刀头和泵体间可360度旋转，适应不同场合和角度救援。
- ★ 配有专用铝合金包装箱，美观且方便工具储存和搬运

项目	参数	项目	参数
编号	12030013	最大剪切力	242KN
额定压力	72Mpa	最大剪切能力	φ25mm圆钢(Q235A)/12*50厚度板材
最大扩张距离	275mm	能力系数	2.74
剪切开口	210mm	手柄力	300N
额定扩张力	35KN	牵引力	大133KN 小89KN
质量	9.5kg	外形尺寸	780*230*190mm

## ▶ 手动剪扩钳(C款)——BE-KJI-20CB



### 产品特点

- ★ 可在水下作业。适合在梯子上端及山坡等处作业；切断金属结构、车辆部件、管道及金属板
- ★ 特点：与手动泵合为一体，无需外接动力源，高低压自动转换；可剪切，可扩张，可夹持；重量轻，便于携带
- ★ 剪切刀与手动泵相互之间可旋转360°，适应不同场合和方位的使用

项目	参数	项目	参数
编号	12030021	空载张开打压次数	9次
最大开口距离	160mm	空载闭合打压次数	11次
额定工作压力	63MPa	手柄力	300N
最大剪断能力	10mm(钢板)/φ20mm(圆钢)	质量	10.5kg
额定扩张力	24kN	尺寸	740*195*175mm



BH23



BH2300

### 产品特点

- ★ 应用领域：混凝土破碎、岩石粉碎、砖墙拆除、消防应急破拆、铁路枕木夯实、铁路维护工程、道路修建的破碎工程、公路建设、电力、电信、电信、电缆、沟渠等行业的破碎项目
- ★ 是一种适用于铁路线路道床石渣捣固作业的手提、便携式专用工具。它是由汽油机作为原动力，通过离心式离合器、偏心轴、橡胶减震器、拖动镐体产生高频扰动力，使枕下石渣重新排列密实，从而实现道床石渣捣固的目的。

	BH23	BH2300
编号	12070021	12990014
冲击频率	1300n/min	1800 n/min
单次冲击能量	55J	30-70J
声压等级	101dB (A)	101.1dB (A)
排量	80CC	50CC
额定输出功率	2.1 kW/r/min	2.4 KW/r/min
燃油箱容量	1.8L	1.3L

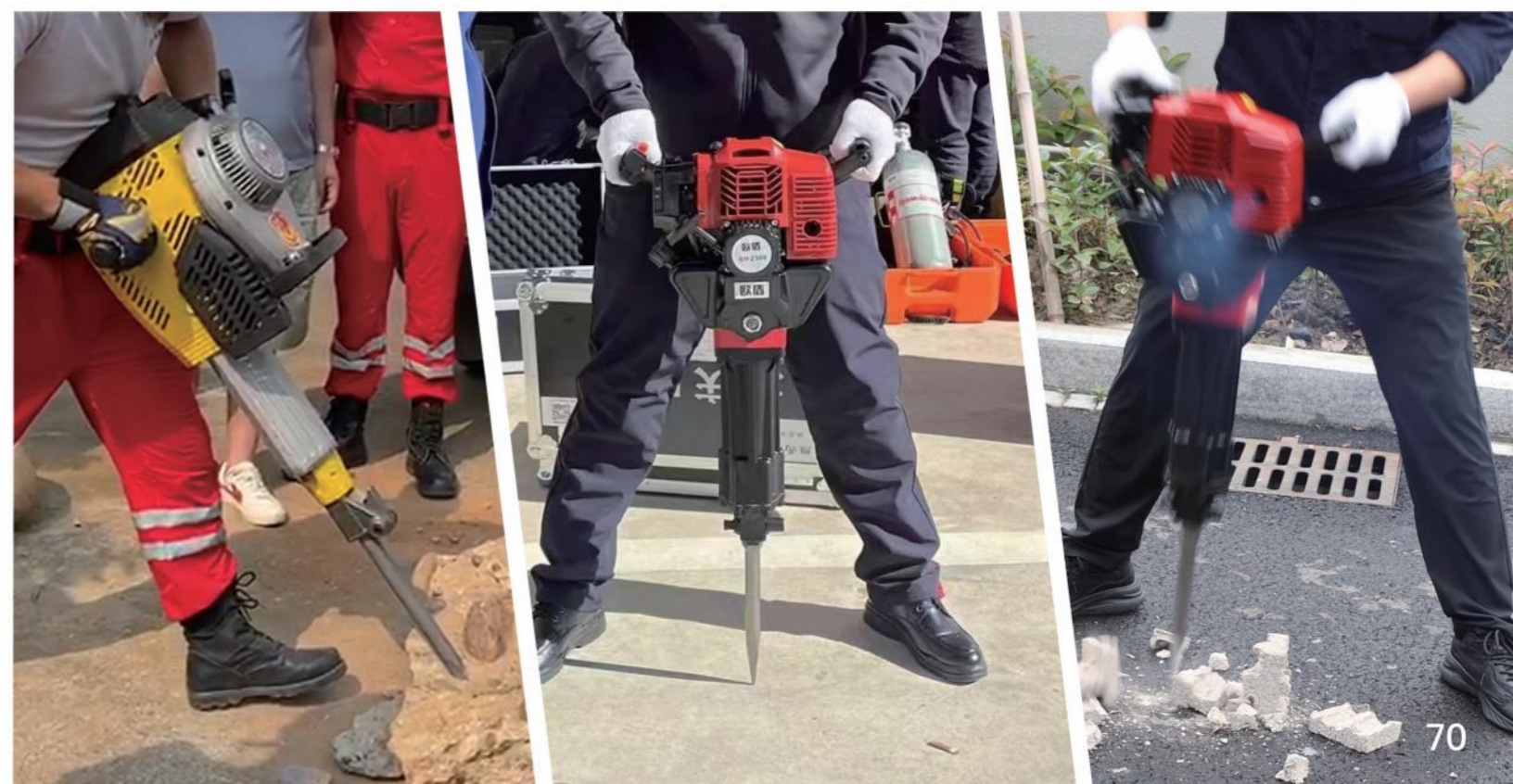

## ▶ 防盗门破拆工具组——BE-FDM-5

编号：13020041/13020020



### 产品特点

- ★ 手动泵为动力，重量轻，作用力大，效率高
- ★ 单手操作模式，使救援人员在窄小空间里更加灵活
- ★ 主要用于卷帘门、金属防盗门的破拆作业

### ▶ 微型扩张器

项目	参数	项目	参数
工作压力	63Mpa	额定扩张力	30KN
最大扩张距离	80mm	净重	3.5kg

### ▶ 多功能开门器

项目	参数	项目	参数	项目	参数
工作压力	63MPa	缩合高度	210mm	张拉调节距离	0~260mm
额定撑顶力	60KN	行程	100mm	重量	6.8kg
额定开启力	40KN				

### ▶ 微型钢筋切断器

项目	参数	项目	参数
工作压力	63MPa	剪切能力	φ12-16mm圆钢(Q235)
开口距离	17mm	重量	1.9kg

### ▶ 手动泵

项目	参数	项目	参数	项目	参数
工作压力	63Mpa	低压输出压力	1.0 Mpa	手柄力	300N
额定输出流量	0.8ml/次	低压输出流量	3.2ml/次	高压胶管长度	1.0m

### ▶ 四合一多用撬棍

项目	参数	项目	参数
长度	457mm	重量	2kg

## ▶ 防盗门破拆工具组——BE-FDM-6

编号：13020022



### 产品特点

- ★ 手动泵为动力，重量轻，作用力大，效率高
- ★ 单手操作模式，使救援人员在窄小空间里更加灵活
- ★ 主要用于卷帘门、金属防盗门

### ▶ 微型扩张器

项目	参数	项目	参数	项目	参数
扩张距离	125mm	扩张力	47KN	质量	4kg

### ▶ 液压开门器

项目	参数	项目	参数	项目	参数
最大开启距离	250mm	最大开启力	50KN	撑顶距离	370mm
分离距离	300mm	分离力	50KN	撑顶力	55KN
收拢长度	250mm	质量	4kg		

### ▶ 微型剪切器

项目	参数	项目	参数
开口距离	30mm	重量	4kg
剪切能力(Q235圆钢)	φ20mmQ235A圆钢		

### ▶ 手动泵

项目	参数	项目	参数
额定输出压力	63MPA	低压流量	3.2ml/次
额定输出量	0.8ml/次	手柄力	350N
低压输出压力	1.3MPA	质量	4kg

### ▶ 微型速断器

项目	参数	项目	参数	项目	参数
最大剪切能力	16mm(Q235圆钢)	开口距离	20mm	重量	3kg

### ▶ 四合一多用撬棍

项目	参数	项目	参数
长度	457mm	重量	2kg

## 便捷式毁锁器——BE-JLHH-6000

编号：12100018



### 产品特点

- ★ 采用德国先进的锁芯破坏技术及优质不锈钢材料制造，专用于抽取锁芯而不破坏门的结构。操作简单迅速，可在2-3min之间破坏门锁芯打开防盗门，配合辅助工具能够打开90%以上的各种常见的防盗门锁。
- ★ 配置：专用特种钻头螺丝，锁芯拔除器、锁芯切断器、换向扳手、专用电钻、电池、充电器、锁舌转动器、除锈润滑剂、定位器、辅助工具、可锁防水防尘工程塑料箱。

### 充电式电钻

项目	参数	项目	参数
一级齿轮速度	0-450转/分	一级齿轮冲击	0-7650转/分
二级齿轮速度	0-1400转/分	二级齿轮冲击	0-23800转/分
三级齿轮速度	0-1800转/分	三级齿轮冲击	0-30600转/分
最大钻距	47N/m	钻夹头	13mm
重量(不含电池组)	1.7kg		
钢材/木材/混凝土最大钻孔能力分别为：13/45/14mm			

### 镍镉电池组

项目	参数	项目	参数	项目	参数
电压	14.4V	容量	2.4安时	重量	0.7kg

### 充电器

项目	参数	项目	参数
充电电池	14.4V DC	充电时间	60min
电压	230VAC, 50Hz	重量	0.4kg

### 外包装箱

项目	参数	项目	参数
尺寸	660*500*210mm	重量	11kg

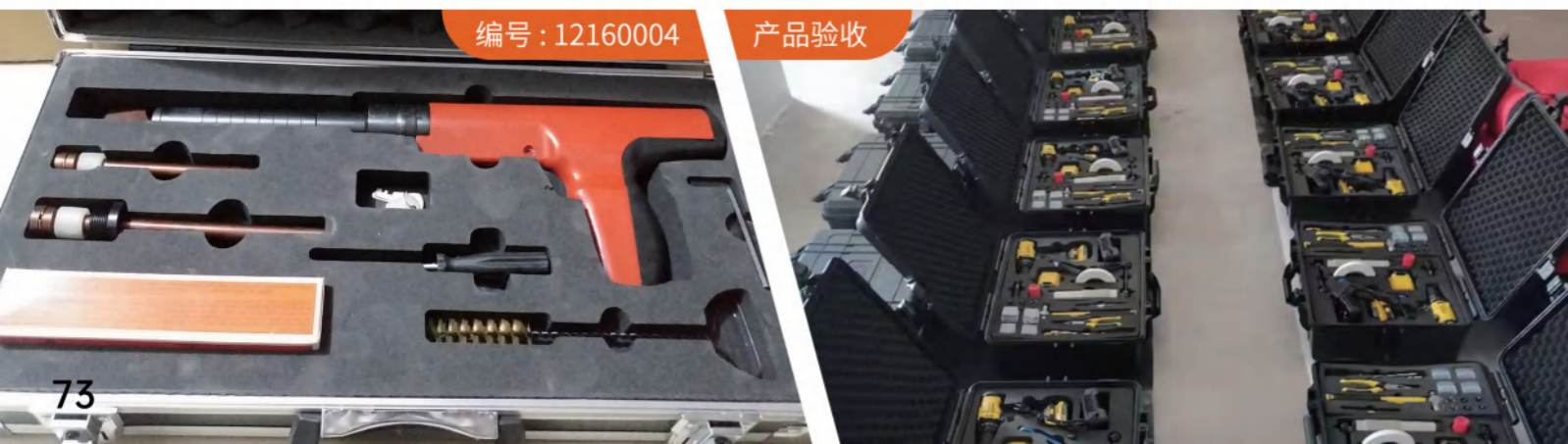

编号：12160004

产品验收

## 手动玻璃破碎器——BE-BLQ-1

编号：12070019



### 产品特点

- ★ 广泛实用于公路、铁路、大型客轮、地铁、矿山机车的抢险救援
- ★ 该玻璃破碎工具组可对各种材质的玻璃进行破碎

项目	参数
切割机	220V~50Hz 1200W 11000r/minΦ110mm
玻璃切割片	Φ100mm
充电式电钻	9.6V 1.5Ah 1200r/min
单爪玻璃吸盘	水平吸力：50kg/垂直吸力：35kg
大理石玻璃钻头	Φ100mmΦ50mmΦ25mm
自控注油玻璃刀	3-12mm
配置	玻璃切割机、玻璃切割片、充电式电钻、大理石玻璃钻头、单爪玻璃吸盘、自控注油玻璃刀、合刚石玻璃平锉、玻璃破碎锤、充电电池、充电器

## 电动玻璃破碎器——BE-CSG-J01

编号：43910009



### 产品特点

- ★ 主要用于救援现场切割各种汽车玻璃、建筑玻璃等，
- ★ 广泛应用于交通救援、消防救援、警用
- ★ 特点：整套工具轻便、易携带，可满足常见各类破拆玻璃的使用要求

### 电动切割器

项目	参数	项目	参数	项目	参数
电机	14.4V	充电电压	230V	电池容量	1500An
切割速度	150cm/min	充电时间	60min	重量	1.2kg
充电后可连续工作	2.4h				
项目	参数				
手动起缝器	长度：240mm、凿切厚度：0-12mm				
常用玻	凿切力：800N、重量：0.7kg				
玻璃吸盘	吸附直径：120mm、吸附力：50kg、重量：550g				
配件	电池2块、充电器1个、护目镜1副、专用手套1个、ABS工具箱1个				

## ▶ 远距离救生抛投器



产品参数(型号: PTQ8.5-Y230S210)	
工作压力: 8.5MPa	发射初速: 60m/s
水用时抛射距离: 210m	抛射质量: 1.8kg
陆用时抛射距离: 250m	三种抛绳拉力: 2000N
抛绳规格: $\phi$ 3mmx250/180/150m	重量: 7.5kg(净重不含底座)
空中飞行时间: 3-5s	
配置清单	
基本发射组件X1、1.5L气瓶X1、陆用弹体X2(内含250m救援绳索)、水用弹体X2(内含180m救援绳索)、训练弹X1、冲绳器X1、救援弹发射导管X1、训练弹发射导管X1、绳包X3(其中一个含150m绳索)、16gCO <sub>2</sub> 气瓶X4、触发剂X4、水用保护套X2、常用密封圈X1、铝合金箱包装X2	

## ▶ 远距离救生抛投器

编号: 15010019



产品参数(型号: PTQ8.5-Y350S250Q80)	
工作压力: 8.5Mpa( $\pm$ 0.1Mpa)	重量: 8.5kg(净重)
陆用时抛射距离: 350m	抛绳断裂强度: 2360N
水用时抛射距离: 250m	抛绳断裂强度: 7150N
配备金属多功能底座:有30°、45°、55°、65°、75°等5个调整角度	
配置清单	
发射主机X1(内置1.5L碳纤维气瓶)、多功能底座X1、陆用救援弹X2(内置410m救援绳)、水用救援弹X2(内置100m水用救援绳,带自动充气救生圈)、绳包X2(分别内含190m水用救援绳与水用救援弹和训练弹配合使用)、16gCO <sub>2</sub> 压缩气瓶X4、气瓶充绳器X1、训练弹X1、装绳器X1、触发剂X4、收绳器X1、双滚珠角度仪X1、救生圈保护套X2	

## ▶ 美式抛投器

编号: NS8048002



产品参数(Res Qmax)	
工作压力: 207bar	绳子尺寸: 3mm-6mm
抛投距离: 陆用, 绳长152m, 投射距离约为104m以上	
水用, 绳长100m, 投射距离约为87m以上	
配置清单	
手提包装X1、发射枪X1、黑色发射瓶X1、发射瓶保护套X1、充气导管X1、红色救生圈塑料套X5、自动充气救生圈X1、二氧化碳气瓶X5、耳塞X1、气瓶接口X5、触发剂X5、扳手X1、抛射锚钩X1、3mm直径绳索150mX1(配小绳桶1个)、8mm直径绳索100mX1(配大绳桶1个)	

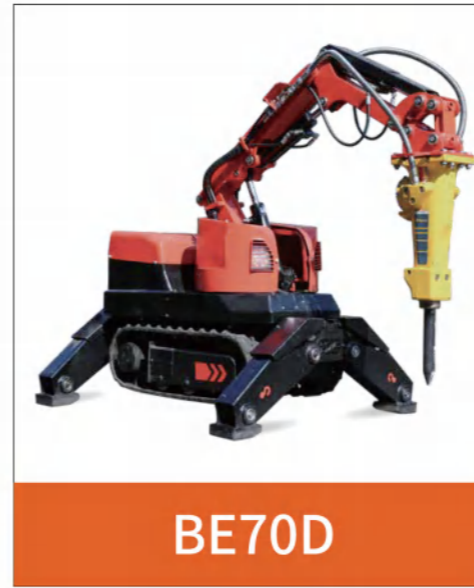

BE70D



BE120D



BE120C

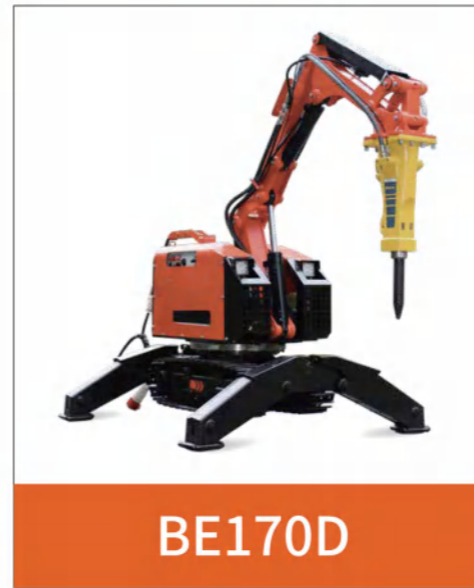

BE170D



BE200D



BE260C

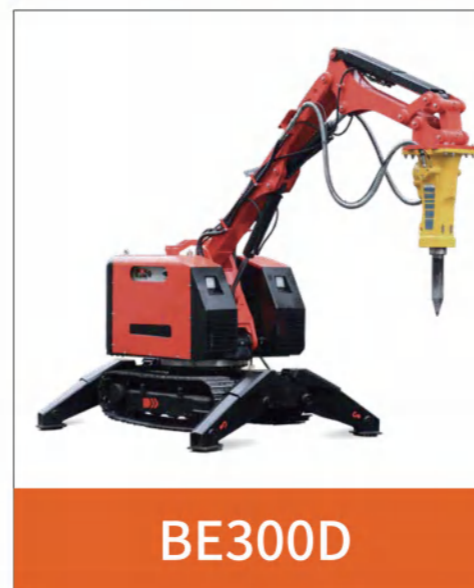

BE300D

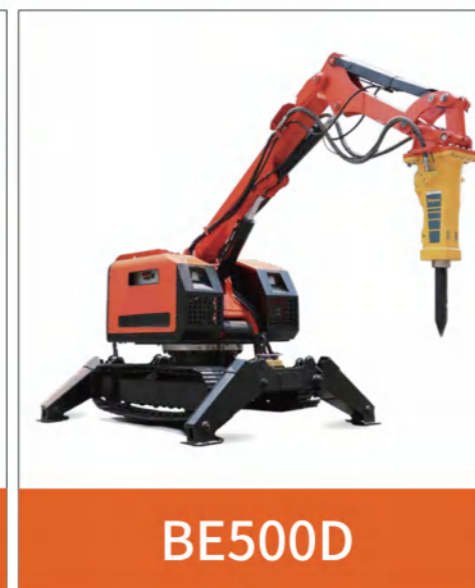

BE500D



BE500C

		
无人机(载荷5kg)	无人机(载荷10kg)	无人机(载荷20kg)
		
无人机(载荷50kg)	无人机(载荷50kg)	无人机(载荷100kg)
		
无人机(载荷200kg)	无人机(载荷230kg)	无人机(载荷300kg)

▶ 救援三脚架



	NS80104	15010015	15010012
额定载荷	180kg	200kg	300kg
收拢长度	1.65m	1.34m	1.34m
撑开长度	2.6m	2.14m	2.14m
重量	/	19.5kg	18.5kg

▶ 手动破门套装组

		
(铁笔/剪钳/铁斧/破门槌)	(破门锤*2/多功能锤/铁斧/多功能撬杠/剪钳)	(破门锤/无火花绝缘撞门锤/绝缘剪钳/多功能杠/钢斧/强力钢锤/扁头撬杠/撬锁器/特种玻璃破除器/特种切割刀)
手动破门套装组4件套	手动破门套装组6件套	手动破门套装组10件套

▶ 多功能撬棍

		
可伸缩多功能撬棍	(30英寸/762MM锻造)	(36英寸/914.4MM锻造)



背负式灭火器



背负式割灌机



背负式细水雾灭火枪



高压细水雾灭火器



金属套管堵漏器材



木制堵漏楔

► 移动式消防排烟机



坑道排烟机(电动)



水驱动排烟机



机动排烟机