

辉国照明

光 创 造 城 市 价 值

深圳辉国照明科技有限公司

SHEN ZHEN HUI GUO ZHAO MING KE JE YON XIAN GONG SI

☎ 18938705805

📍 深圳市福田区园岭街道华林社区八卦二路八卦岭工业区543栋

📍 分厂地址：中山市横栏镇新茂工业区聚龙路6号

P01

P02

辉国照明

目录 Contents



- 一 企业介绍
Company Introduction
- 二 合作伙伴
Cooperative partner
- 三 产品与服务
Professional services
- 四 项目案例
Project case

P03

P04

企业介绍

Company Introduction

- 01 企业简介
Company profile
- 02 企业发展历程
Development history
- 03 企业架构
Enterprise architecture
- 04 企业文化
Company culture
- 05 企业团队风采
Corporate team style
- 06 企业资质
Qualification
- 07 品牌故事
Brand story
- 08 品牌内涵
Brand connotation
- 09 车间展示
Shop exhibition
- 10 实景展示/展厅
Showcase/Exhibition Hall

P05

P06

企业简介

深圳辉国照明科技有限公司成立于2012年，是一家集光电产品研发、设计、生产、销售、服务于体的现代化照明企业。公司坐落于被誉为【未来之城、科技之城、创新之城】，分厂坐落于被誉为“中国灯饰之都”“伟人故乡”——中山古镇。

辉国照明旗下产品主要有：LED线条灯、LED洗墙灯、LED抱树灯、LED投光灯、LED地埋灯、LED水下灯、LED点光源、LED地砖灯、LED景观灯、草坪灯等适用于各种商业及户外亮化类工程产品。产品节能、环保、高亮度，长寿命，广泛应用于发地产楼盘、商业大厦、宾馆酒店、夜场KTV、公园桥梁等亮化装饰工程。

本公司引进多台“全新高速贴片机SM482/SM421，公司拥有全自动化生产流水线、灯具老化线、八温区回流焊、大型除湿烤箱、冲孔机，印刷机等各种生产及测试的进口先进设备。“辉国照明”9年来致力于打造LED亮化工程行业的名牌企业，本着“用最周到的服务、最可靠的产品质量，让客户放心使用”的宗旨，耀照一直用科学的设计、严谨的生产流程、精湛的工艺，立志缔造出最优质的LED户外亮化产品。走进辉国，与您共同创造美好的明天！

通过9多年的品牌经营和产品的不断深化，公司已经与国内众多双甲资质的照明企业签订了战略合作关系，为国内外城市灯光亮化增光添彩，公司拥有完善的营销网络体系，产品及服务遍布全国和世界各地，立志做灯光行业优质供应商，为祖国赢得中国智造的荣誉。秉承“以人为本，科技创新”的发展方针，公司大力发展人才队伍的建设，不断引进和培养各种技术型人才，并积极与行业内资深老师和设计院互动，共同探讨未来行业的发展方向，完善公司产品的不断升级，以满足日益多元化的市场需求。公司始终坚持：品质第一，服务至上的宗旨，先后引进众多自动化生产设备和检测设备，不断的提高产品核心竞争力。公司已经通过ISO9001质量管理体系认证，产品先后通过CE、ROSH、3C等认证，致力打造优质的多元化光电产品和服务现代智慧城市照明。

P07

企业愿景

VISION FOR DEVELOPMENT

成为
国际户外智能亮化工程灯具
的杰出供应商

International outstanding supplier of outdoor intelligent lighting engineering lamps.

P08 P02

组织架构

Organization structure

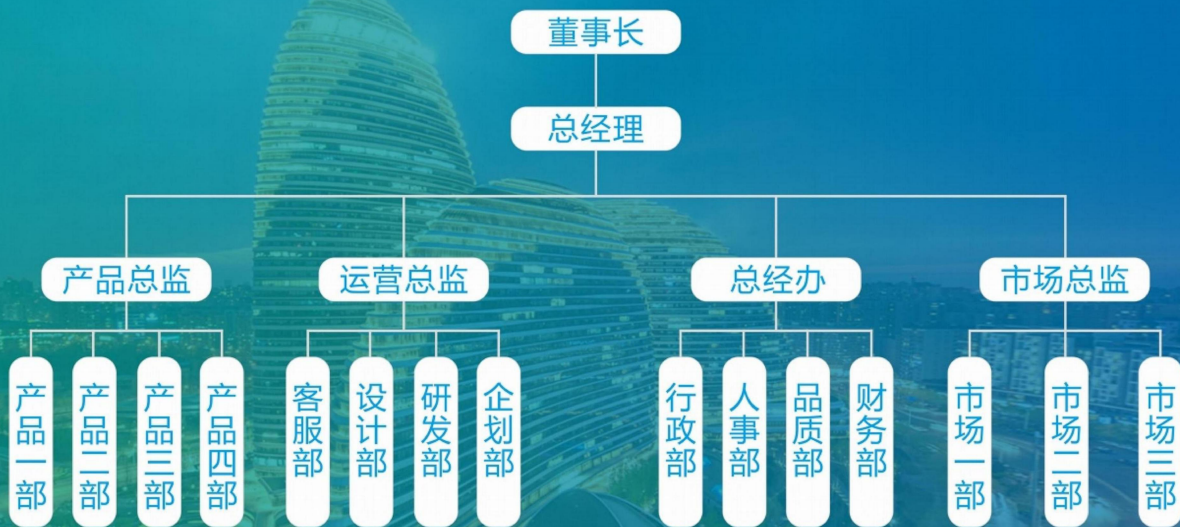

P09

P10

企业文化

Company culture

品牌口号：地标亮化领跑者

战略目标：成功打造户外景观智慧照明领域的领航者

企业使命：成就户外景观的光影艺术

企业愿景：成为国际户外智能亮化工程灯具的杰出供应商

企业信念：坚持不懈，执着创新
企业精神：开拓创新，与时俱进
企业价值观：诚信、创新、合作、共享
经营理念：敦本务实，诚至金开
管理理念：高瞻远瞩，统领全局
服务理念：以客为本，以质为根
人才理念：注重人才培养，善用人才资源
工作作风：决而必行，行而必果

P11

P12

企业资质荣誉

Qualification and honor



环境管理体系认证证书



职业健康安全管理体系认证证书



质量管理体系认证证书

企业资质荣誉

Qualification and honor



3A诚信经营示范单位



3A重质量守信用单位



3A重合同守信用单位



3A企业信用等级证书

企业资质荣誉

Qualification and honor



第三届前海湾照明工程奖



第四届中国LED首创奖



年度十大地标性项目奖



年度十大青年设计师奖



鑫秀丽集团年度优秀合作方



熙琦集团年度优秀供应商



乐美集团年度优秀供应商



绘粟集团年度优秀供应商

P17

P18

企业资质荣誉

Qualification and honor



CQC产品认证证书



灯具检测报告

中国著名景观照明品牌
中国景观照明工程项目最具创意奖
中国百家诚信企业奖
广东景观照明品牌最具影响力奖
中国景观照明（设计）优秀奖
中国质量·服务·诚信AAAA企业

其他荣誉

P19

P20

品牌内涵

Brand connotation

驭光之道 静水流深

“静”就是中国传统文化的优美意境、含蓄气质和浪漫情怀。它囊括了我们中国人所崇尚的这种静的气质、心境和意境。

“深”就是我们所说的现代感，跟个人有关的个性、冲突和力量感，不只要静，还要有很强的力量蕴藏其中，中国人说的这种含蓄背后的力量，刚柔并济。



P21

P22

车间展示

Shop exhibition



P23

P24

● 照明术语定义

光通量

符号: Φ
 单位: 流明 (lumen)
 单位符号: lm
 就光源发出的光或某表面接收的光而言, 其光通量的计算由辐射功率 (以瓦特 (W) 为单位的功率) 经过一般人眼的相对视觉函数 (v(λ)) 评定此等辐射影响之后得来的。

发光强度

符号: I
 单位: 坎德拉 (candela)
 单位符号: cd (1cd=1lm/sr)
 发光强度是指光源或反射表面所发出的在给定方向上单位立体角内的光通量。

照度

符号: E
 单位: 勒克斯 (lux)
 单位符号: lx (1lx=1lm/m²)
 照度是指被照平面上某点的光通量密度, 即单位面积上的光通量。

光亮度

符号: L
 单位: 坎德拉/平方米
 单位符号: cd/m²
 亮度是指一个光源或反射表面在一个给定方向发出的单位照射面积上的光通。

显色指数

在具有合理的色适应状态下, 被测光源照明物体的心理颜色与参比光源照明同一颜色的心理颜色符合程度的度量, 符号为Ra。
 一般显色指数八个一组试样的CIE1974特殊显色指数的平均值, 简称显色指数。
 符号为Ra, 显色指数的最大值为100, 一般认为Ra在100-80范围内, 显色优良。

● 光度测定数据

灯具照明角度: 我们用图标大概演示了照明方向和光束角度灯具使用的实际情况和安装平面的位置情况不一定仅限于如图所示这几种情况。



表面最高温度图标: 该图标系指在室温25°C以等于1.06x Vn (通常电压) 的电压测试出的灯具的最高表面温度。



可承受的静态压力图标: 该图标系指灯具所能承受的最大静态载荷, 100kg的载荷大约等于1KN的力。



投光方向可调图标: 照明方向可以通过倾斜外壳内的反射器进行调节, 而无需移动灯座, 图标显示了反射器可调节倾斜角度范围为0°-15°。



光强分布曲线(配光曲线)

灯具流明空间的分布构成了一个光强分布三维体这个三维体的纵向或横向切面会一个二维光强分布曲线, 表示灯具在这个平面上任何角度的光强。一般而言这是通过一个极坐标系曲线来演示的, 通过这个极坐标系曲线, 光束的主要方向是可以得到识别的, 不管是直接发射的光, 还是间接发射的光, 光强的单位是坎德拉(cd)。

旋转对称灯具的光强分布以一个对称曲线为特征, 轴对称光源则需要两条曲线, 以显示两个主要平面C0-C180 (处于与灯具位置垂直位置) 和C90-C270 (平行于灯具)。大多数准面投光灯所具有的非对称分布一般在主要平面C0-C180上显示特定功率情况下以cd为单位的亮度是由图中读出的以cd/Km为单位的值乘上照射灯具上以km为单位的亮度总值而得来的。

如左图配光曲线, 角度表示为A°、B°、C°, 则A°代表纵轴C0平面的光束角, B°代表横轴C90平面的光束角, C°代表峰值平面与C0平面的夹角。

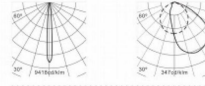

照度和光束直径

该图表一般显示于光强分布曲线旁边, 是由基于一定光束截面和出光灯具的距离或高度h (m) 的半峰值光强值导出的照度值Emax (lx) 和光束直径D (m) 组成的。照度值与轴向光强有关, 放射器灯具的图表数据对应于有关极坐标系曲线。对于旋转对称的下照聚光灯而言, 该图表只给出一个光束直径D (m), 对轴对称的投光灯而言, 如果照度高, 该图表则显示两个光束直径, 分别在纵向C0°平面和横向C90°平面上。

正如左图图表所示, 如果D为 "13.6+4.6", 则意味着D的值18.2, 且中心光强位于距离上边缘13.6m和距离下边缘4.6m的范围之内。

| | 6° | 48°CB | 8°C90 | 88°CB | 71°C90 |
|---------------------|---------------------|---------------------|---------------------|---------------------|---------------------|
| H(m) D(m) Emax (lx) | H(m) D(m) Emax (lx) | H(m) D(m) Emax (lx) | H(m) D(m) Emax (lx) | H(m) D(m) Emax (lx) | H(m) D(m) Emax (lx) |
| 48 5.10 76 34 | 10 3.8 1.5 75 | 10 3.4 1.6 68 | 10 3.4 1.6 68 | 10 3.4 1.6 68 | 10 3.4 1.6 68 |
| 42 4.30 103 75 | 10 3.1 0.9 103 | 10 3.1 0.9 103 | 10 3.1 0.9 103 | 10 3.1 0.9 103 | 10 3.1 0.9 103 |
| 36 3.50 138 165 | 8 2.3 0.7 165 | 8 2.3 0.7 165 | 8 2.3 0.7 165 | 8 2.3 0.7 165 | 8 2.3 0.7 165 |
| 30 2.80 208 314 | 6 1.7 0.5 312 | 6 1.7 0.5 312 | 6 1.7 0.5 312 | 6 1.7 0.5 312 | 6 1.7 0.5 312 |
| 18 1.80 478 860 | 4 1.1 0.3 870 | 4 1.1 0.3 870 | 4 1.1 0.3 870 | 4 1.1 0.3 870 | 4 1.1 0.3 870 |
| 12 1.40 708 1302 | 3 0.8 0.3 1302 | 3 0.8 0.3 1302 | 3 0.8 0.3 1302 | 3 0.8 0.3 1302 | 3 0.8 0.3 1302 |

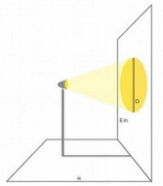

等照度曲线

等照度曲线指示了在一个可见表面的照度分布, 具有同样照度的点连接起来就构成了等照度曲线, 灯具垂直于该平面安装, 且将安装高度显示于坐标数据之上。

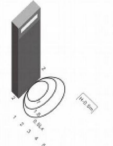

道路照明标准值

道路照明标准值是与评价道路照明相关的重要指标, Uo, 总均匀度, 标准最小值为0.4, UL, 纵向均匀度, 标准最小值0.7, Lav (cd/m²), 平均亮度维持值, 标准值1.5/2.0, Eav (lx), 平均照度维持值, 标准值20/30, Tl (%), 眩光限制阈值度量, 最大出值10。

Uo, UL, Lmin, Eav, Tl (%)
 0.7 0.9 1.93 19 8

灯光角度

该图表显示了灯头可旋转角度和可倾斜角度的范围。



合作伙伴
 Cooperative partner

01 合作伙伴
 Cooperative partner

辉固照明

合作伙伴

Cooperative partner



洗墙灯系列

WASH WALL LAMP SERIES

墙面泛光，商场，大厦，公园，广场，古建筑，桥体等外立面





LED WALL WASHER
洗墙灯

- ★产品产品流线性设计,线条鲜明,结构简洁;
 - ★铝型材灯身浑然一体,美观大方;
 - ★采用高品质进口LED光源,耗电量低使用寿命长;
 - ★简洁的安装支架,适用多种安装情况;
- 适用于楼体、高架、桥梁的轮廓勾勒;公园、园林、景区景观亮化;
河道河堤景观亮化楼体立面、幕墙大型显示屏;古建筑装饰照明;楼体顶部造型装饰亮化。

JB-XQD-3032

产品参数 Product parameters
功率: 12W
尺寸: L1000*W30*H32
色温: 2200K/6000K/4000K/3000K
红光/蓝光/绿光/湖蓝光/粉光
控制: DMX512/TTL外控
电压: DC24V
材质: 铝材

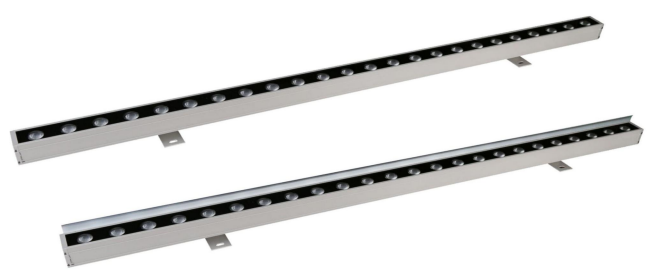

LED WALL WASHER
洗墙灯

- ★产品产品流线性设计,线条鲜明,结构简洁;
 - ★铝型材灯身浑然一体,美观大方;
 - ★采用高品质进口LED光源,耗电量低使用寿命长;
 - ★简洁的安装支架,适用多种安装情况;
- 适用于楼体、高架、桥梁的轮廓勾勒;公园、园林、景区景观亮化;
河道河堤景观亮化楼体立面、幕墙大型显示屏;古建筑装饰照明;楼体顶部造型装饰亮化。

JB-XQD-3535

产品参数 Product parameters
功率: 18W/24W/36W
尺寸: L1000*W35*H35
色温: 2200K/6000K/4000K/3000K
红光/蓝光/绿光/湖蓝光/粉光
控制: DMX512/TTL外控
电压: DC24V
材质: 铝材

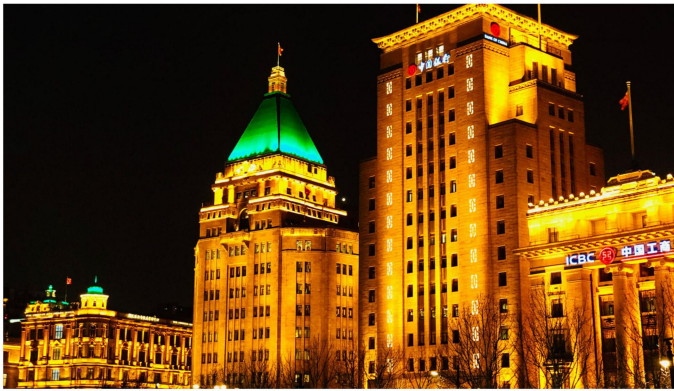

LED WALL WASHER
洗墙灯

- ★产品产品流线性设计,线条鲜明,结构简洁;
 - ★铝型材灯身浑然一体,美观大方;
 - ★采用高品质进口LED光源,耗电量低使用寿命长;
 - ★简洁的安装支架,适用多种安装情况;
- 适用于楼体、高架、桥梁的轮廓勾勒;公园、园林、景区景观亮化;
河道河堤景观亮化楼体立面、幕墙大型显示屏;古建筑装饰照明;楼体顶部造型装饰亮化。

JB-XQD-6535

产品参数 Product parameters
功率: 36W/48W/72
尺寸: L1000*W65*H35
色温: 2200K/6000K/4000K/3000K
红光/蓝光/绿光/湖蓝光/粉光
控制: DMX512/TTL外控
电压: DC24V
材质: 铝材



LED WALL WASHER
洗墙灯

- ★产品产品流线性设计,线条鲜明,结构简洁;
 - ★铝型材灯身浑然一体,美观大方;
 - ★采用高品质进口LED光源,耗电量低使用寿命长;
 - ★简洁的安装支架,适用多种安装情况;
- 适用于楼体、高架、桥梁的轮廓勾勒;公园、园林、景区景观亮化;
河道河堤景观亮化楼体立面、幕墙大型显示屏;古建筑装饰照明;楼体顶部造型装饰亮化。

JB-XQD-4023

产品参数 Product parameters
功率: 18W/24W/36W
尺寸: L1000*W40*H23
色温: 2200K/6000K/4000K/3000K
红光/蓝光/绿光/湖蓝光/粉光
控制: DMX512/TTL外控
电压: DC24V
材质: 铝材

GZC-XQD333 千里马款洗墙灯

工程级防水型灯具



产品特点:

适用环境温度范围 -30~45°, 电气安全等级 III 类

材质: 灯体为 6063-T5AA 铝合金挤出成型, 304 不锈钢螺栓紧固, 铝合金压铸端盖
出光面: 4MM 厚高透钢化玻璃
透镜: PMMA 高透光率透镜
密封: 高分子硅橡胶
电缆: 3C 认证, 抗 UV, 耐寒电缆线
防水接头: 采用实心铜针接插件, IP67 防水级别
特殊工艺: 高度散热, 足够的热沉积设计

产品尺寸:



P37

应用情景: 墙面泛光, 商场, 大厦, 公园, 广场, 古建筑, 桥体等外立面



产品参数:

| |
|----------------------------------|
| 光源品牌: CREE/OSRAM |
| 光源数量: 18PCS, 24PCS, 30PCS, 36PCS |
| 额定功率: 18*1W, 24*1W, 36*1W |
| 光色: R/G/B/W |
| 输入电压: DC24V |
| 光束角: 10°/60° |
| 控制方式: 长亮 |
| 灯具尺寸: L995*W40*H26mm (不含支架) |
| 平均寿命: ≥50000 小时 |
| 材质: 铝合金灯体, 高透钢化玻璃 |
| 表面处理: 磨砂烤漆 |
| 防水机制: 全结构防水 |
| 防护等级: IP65 |
| 可定制项: 功率, 光色, 长度, 安装方式 |

配光曲线:

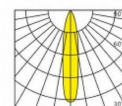

GZC-XQD333
L995*W33*H42mm
DC24V
45°

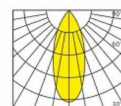

GZC-XQD333
L995*W33*H42mm
DC24V
60°

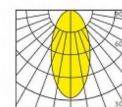

GZC-XQD333
L995*W33*H42mm
DC24V
90°

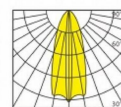

GZC-XQD333
L995*W33*H42mm
DC24V
10°-60°

安装方式:

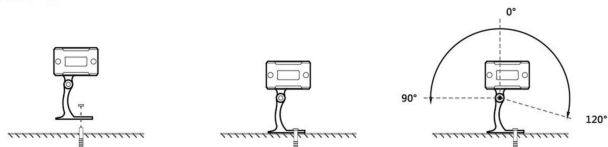

P38

GZC-XQD328 藏线款洗墙灯

工程级防水型灯具



产品特点:

适用环境温度范围 -30~45°, 电气安全等级 III 类

材质: 灯体为 6063-T5AA 铝合金挤出成型, 304 不锈钢螺栓紧固, 铝合金压铸端盖
出光面: 4MM 厚高透钢化玻璃
透镜: PMMA 高透光率透镜
密封: 高分子硅橡胶
电缆: 3C 认证, 抗 UV, 耐寒电缆线
防水接头: 采用实心铜针接插件, IP67 防水级别
特殊工艺: 高度散热, 足够的热沉积设计

产品尺寸:



P39

应用情景: 墙面泛光, 商场, 大厦, 公园, 广场, 古建筑, 桥体等外立面



产品参数:

| |
|----------------------------------|
| 光源品牌: CREE/OSRAM |
| 光源数量: 18PCS, 24PCS, 30PCS, 36PCS |
| 额定功率: 18*1W, 24*1W, 36*1W |
| 光色: R/G/B/W |
| 输入电压: DC24V |
| 光束角: 10°/60° |
| 控制方式: 长亮 |
| 灯具尺寸: L995*W33*H42* 支架 13mm |
| 平均寿命: ≥50000 小时 |
| 材质: 铝合金灯体, 高透钢化玻璃 |
| 表面处理: 烤漆磨砂 |
| 防水机制: 全结构防水 |
| 防护等级: IP65 |
| 可定制项: 功率, 光色, 长度, 安装方式 |

配光曲线:

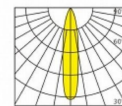

GZC-XQD328
L995*W33*H42mm
DC24V
45°

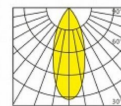

GZC-XQD328
L995*W33*H42mm
DC24V
60°

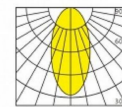

GZC-XQD328
L995*W33*H42mm
DC24V
90°

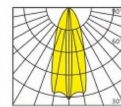

GZC-XQD328
L995*W33*H42mm
DC24V
10°-60°

安装方式:

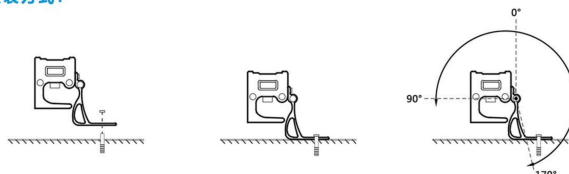

P40

GZC-XQD328 藏线款洗墙灯

工程级防水型灯具



产品特点:

适用环境温度范围 -30~45°, 电气安全等级 III 类

材质: 灯体为 6063-T5AA 铝合金挤出成型, 304 不锈钢螺栓紧固, 铝合金压铸端盖
出光面: 4MM 厚高透钢化玻璃
透镜: PMMA 高透光率透镜
密封: 高分子硅橡胶
电缆: 3C 认证, 抗 UV, 耐寒电缆线
防水接头: 采用实心铜针连接器, IP67 防水级别
特殊工艺: 高度散热, 足够的热沉积设计

产品尺寸:

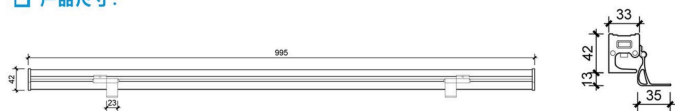

P55

应用情景: 墙面泛光, 商场, 大厦, 公园, 广场, 古建筑, 桥体等外立面



产品参数:

| |
|----------------------------------|
| 光源品牌: CREE/OSRAM |
| 光源数量: 18PCS, 24PCS, 30PCS, 36PCS |
| 额定功率: 18*1W, 24*1W, 36*1W |
| 光色: R/G/B/W |
| 输入电压: DC24V |
| 光束角: 10°/60° |
| 控制方式: 长亮 |
| 灯具尺寸: L995*W33*H42mm 支架 13mm |
| 平均寿命: ≥50000 小时 |
| 材质: 铝合金灯体, 高透钢化玻璃 |
| 表面处理: 烤漆磨砂 |
| 防水机制: 全结构防水 |
| 防护等级: IP65 |
| 可定制项: 功率, 光色, 长度, 安装方式 |

配光曲线:

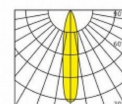

GZC-XQD328
L995*W33*H42mm
DC24V
45°



GZC-XQD328
L995*W33*H42mm
DC24V
60°

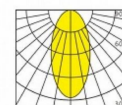

GZC-XQD328
L995*W33*H42mm
DC24V
90°



GZC-XQD328
L995*W33*H42mm
DC24V
10°/60°

安装方式:

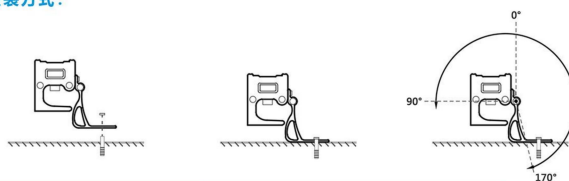

P56

GZC-XQD325 藏线款洗墙灯

工程级防水型灯具



产品特点:

适用环境温度范围 -30~45°, 电气安全等级 III 类

材质: 灯体为 6063-T5AA 铝合金挤出成型, 304 不锈钢螺栓紧固, 铝合金压铸端盖
出光面: 4MM 厚高透钢化玻璃
透镜: PMMA 高透光率透镜
密封: 高分子硅橡胶
电缆: 3C 认证, 抗 UV, 耐寒电缆线
防水接头: 采用实心铜针连接器, IP67 防水级别
特殊工艺: 高度散热, 足够的热沉积设计

产品尺寸:



P41

应用情景: 墙面泛光, 商场, 大厦, 公园, 广场, 古建筑, 桥体等外立面



产品参数:

| |
|----------------------------------|
| 光源品牌: CREE/OSRAM |
| 光源数量: 18PCS, 24PCS, 30PCS, 36PCS |
| 额定功率: 18*1W, 24*1W, 36*1W |
| 光色: R/G/B/W |
| 输入电压: DC24V |
| 光束角: 10°/60° |
| 控制方式: 长亮 |
| 灯具尺寸: L995*W35*H46mm 支架 18mm |
| 平均寿命: ≥50000 小时 |
| 材质: 铝合金灯体, 高透钢化玻璃 |
| 表面处理: 磨砂烤漆 |
| 防水机制: 全结构防水 |
| 防护等级: IP65 |
| 可定制项: 功率, 光色, 长度, 安装方式 |

配光曲线:

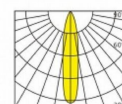

GZC-XQD325
L995*W35*H46mm
DC24V
45°

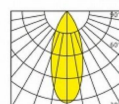

GZC-XQD325
L995*W35*H46mm
DC24V
60°

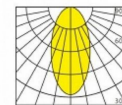

GZC-XQD325
L995*W35*H46mm
DC24V
90°

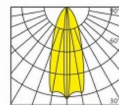

GZC-XQD325
L995*W35*H46mm
DC24V
10°/60°

安装方式:

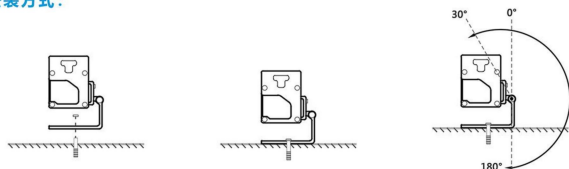

P42

线条灯系列

LINE LAMP SERIES

商场，大厦，古建筑等轮廓装饰照明

P43



P44

GZC-XT134线条灯

工程级灌胶防水灯具



产品特点：

适用环境温度范围-25°~55°，电气安全等级III类

材 质：灯体为6063-T5AA铝合金挤出成型，304不锈钢螺栓紧固，钣金端盖

灯体材质：6063挤压成型

电 缆：3C认证，抗UV，耐寒电缆线

PCB材料：导热系数≥1.5散热铝基板

产品尺寸：



P45

应用场所：商场，大厦，古建筑等轮廓装饰照明



产品参数：

芯片品牌：CREE/OSRAM
光源数量：48PCS
额定功率：18W
色 温：R/G/B/W/RGB/RGBW
输入电压：DC24V
光 束 角：120°
控制方式：固定安装
灯具尺寸：L1000*W45*H49mm
平均寿命：≥50000小时
材 质：铝合金灯体、PC罩
表面处理：阳极氧化处理
工作温度：-25℃~55℃
防护等级：IP65
可定制项：功率、光色、长度、安装方式

配光曲线：



GZC-XT134
L1000*W45*H49mm
DC24V
120°

安装方式：

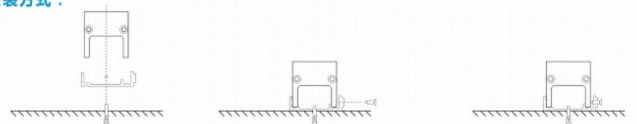

P46

GZC-XTD203 明珠款线条灯

工程级灌胶防水灯具



产品特点:

适用环境温度范围 -20°~55°, 电气安全等级 III 类

材质: 灯体为 6063-T5AA 铝合金挤出成型, 304 不锈钢螺栓紧固, 钣金端盖
出光面: 亚克力透镜
电缆: 3C 认证, 抗 UV, 耐寒电缆线
电源线: PVC 线 H03VV-F2*0.75 防水线

产品尺寸:



P47

应用场景: 商场, 大厦, 古建筑等轮廓装饰照明

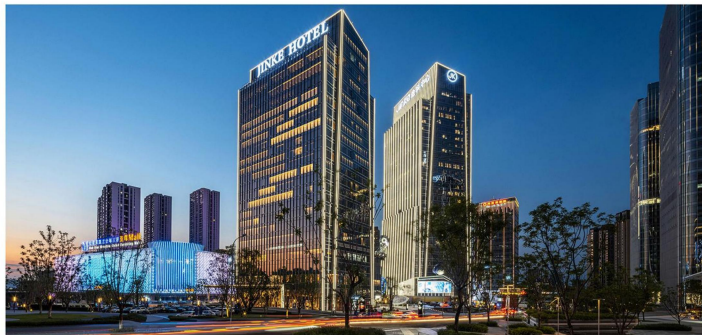

产品参数:

| |
|--------------------------|
| 光源品牌: EPISTAR/OSRAM |
| 光源数量: 48PCS |
| 额定功率: 12W |
| 光温: R/G/B/W/RGB/RGBW |
| 输入电压: DC24V |
| 光束角: 120° |
| 工作温度: -25°C~55°C |
| 灯具尺寸: L993*W29*H32mm |
| 平均寿命: ≥50000 小时 |
| 材质: 铝合金灯体, 亚克力透镜 |
| 驱动方式: DC24V |
| PCB 材料: 导热系数 ≥ 1.5 散热铝基板 |
| 防护等级: IP65 |
| 可定制项: 功率, 光色, 长度, 安装方式 |

配光曲线:



安装方式:

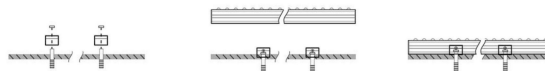

P48

GZC-XTD207 D30 款线条灯

工程级灌胶防水灯具



产品特点:

适用环境温度范围 -20°~55°, 电气安全等级 III 类

材质: 灯体为 6063-T5AA 铝合金挤出成型, 304 不锈钢螺栓紧固, 钣金端盖
出光面: PC 罩
电缆: 3C 认证, 抗 UV, 耐寒电缆线
电源线: PVC 线 H03VV-F2*0.75 防水线

产品尺寸:

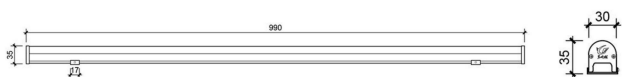

P49

应用场景: 商场, 大厦, 古建筑等轮廓装饰照明



产品参数:

| |
|--------------------------|
| 光源品牌: EPISTAR/OSRAM |
| 光源数量: 60PCS |
| 额定功率: 12W |
| 光温: R/G/B/W/RGB/RGBW |
| 输入电压: DC24V |
| 光束角: 120° |
| 工作温度: -25°C~55°C |
| 灯具尺寸: L990*W30*H35mm |
| 平均寿命: ≥50000 小时 |
| 材质: 铝合金灯体, PC 罩 |
| 驱动方式: DC24V |
| PCB 材料: 导热系数 ≥ 1.5 散热铝基板 |
| 防护等级: IP65 |
| 可定制项: 功率, 光色, 长度, 安装方式 |

配光曲线:

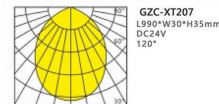

安装方式:

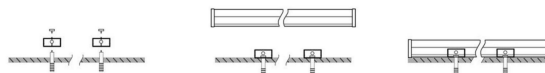

P50

GZC-XTD206 新款方形牛魔王

工程级灌胶防水灯具



产品特点:

适用环境温度范围 -20°~55°, 电气安全等级 III 类

材质: 灯体为 6063-T5AA 铝合金挤出成型, 304 不锈钢螺栓紧固, 钣金端盖
出光面: PC 罩
电缆: 3C 认证, 抗 UV, 耐寒电缆线
电源线: PVC 线 H03VV-F2*0.75 防水线

产品尺寸:

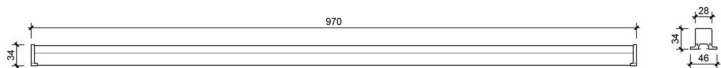

P51

应用场景: 商场, 大厦, 古建筑等轮廓装饰照明



产品参数:

| |
|--------------------------|
| 光源品牌: EPISTAR/OSRAM |
| 光源数量: 60PCS |
| 额定功率: 10W |
| 光温: R/G/B/W/RGB/RGBW |
| 输入电压: DC24V |
| 光束角: 120° |
| 工作温度: -25°C~55°C |
| 灯具尺寸: L970*W28*H34mm |
| 平均寿命: ≥50000 小时 |
| 材质: 铝合金灯体, 高钢化玻璃 |
| 驱动方式: DC24V |
| PCB 材料: 导热系数 ≥ 1.5 散热铝基板 |
| 防护等级: IP65 |
| 可定制项: 功率, 光色, 长度, 安装方式 |

配光曲线:

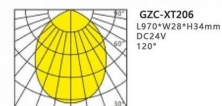

安装方式:

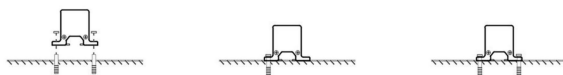

P52

GZC-XTD208 玉面款线条灯

工程级灌胶防水灯具

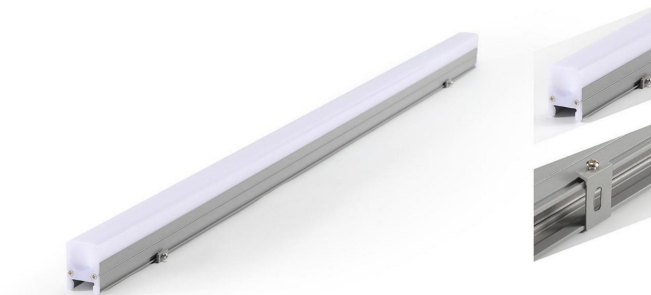

产品特点:

适用环境温度范围 -20°~55°, 电气安全等级 III 类

材质: 灯体为 6063-T5AA 铝合金挤出成型, 304 不锈钢螺栓紧固, 钣金端盖
出光面: PC 罩
电缆: 3C 认证, 抗 UV, 耐寒电缆线
电源线: PVC 线 H03VV-F2*0.75 防水线

产品尺寸:

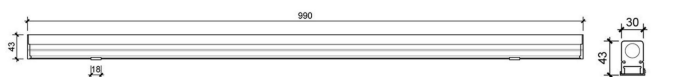

P53

应用场景: 商场, 大厦, 古建筑等轮廓装饰照明



产品参数:

| |
|--------------------------|
| 光源品牌: EPISTAR/OSRAM |
| 光源数量: 60PCS |
| 额定功率: 12W |
| 光温: R/G/B/W/RGB/RGBW |
| 输入电压: DC24V |
| 光束角: 120° |
| 工作温度: -25°C~55°C |
| 灯具尺寸: L990*W30*H43mm |
| 平均寿命: ≥50000 小时 |
| 材质: 铝合金灯体, 高钢化玻璃 |
| 驱动方式: DC24V |
| PCB 材料: 导热系数 ≥ 1.5 散热铝基板 |
| 防护等级: IP65 |
| 可定制项: 功率, 光色, 长度, 安装方式 |

配光曲线:

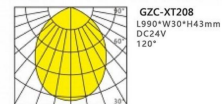

安装方式:

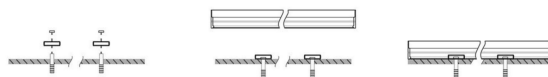

P54

GZC-XT133线条灯

工程级灌胶防水灯具



产品特点：

适用环境温度范围-30°~45°，电气安全等级III类

材质：灯体为6063-T5AA铝合金挤出成型，304不锈钢螺栓紧固，钣金端盖
出光面：PC罩
电缆：3C认证，抗UV，耐寒电缆线
防水接头：采用实心铜针插件，IP67防水级别

产品尺寸：



P55

应用场所：商场，大厦，古建筑等轮廓装饰照明



产品参数：

| |
|----------------------|
| 芯片品牌：CREE/OSRAM |
| 光源数量：48PCS |
| 额定功率：10W/12W |
| 色温：R/G/B/W/RGB/RGBW |
| 输入电压：DC24V |
| 光束角：120° |
| 控制方式：常亮/DM512 |
| 灯具尺寸：L1000*W33*H38mm |
| 平均寿命：≥50000小时 |
| 材质：铝合金灯体、PC罩 |
| 表面处理：阳极氧化处理 |
| 防水机制：灌胶+防水结构 |
| 防护等级：IP65 |
| 可定制项：功率、光色、长度、安装方式 |

配光曲线：



安装方式：

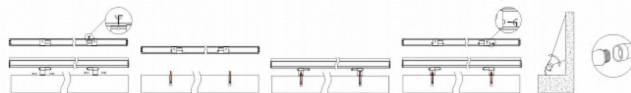

P56

GZC-XT202线条灯

工程级灌胶防水灯具



产品特点：

适用环境温度范围-25°~55°，电气安全等级III类

材质：灯体为6063-T5AA铝合金挤出成型，304不锈钢螺栓紧固，钣金端盖
灯体材质：6063挤压成型
电缆：3C认证，抗UV，耐寒电缆线
PCB材料：导热系数≥1.5散热铝基板

产品尺寸：

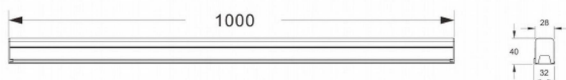

P57

应用场所：商场，大厦，古建筑等轮廓装饰照明

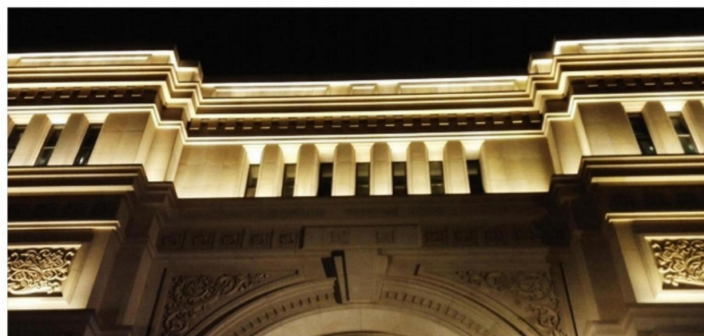

产品参数：

| |
|----------------------|
| 芯片品牌：OSRAM |
| 光源数量：48PCS |
| 额定功率：12W |
| 色温：R/G/B/W/RGB/RGBW |
| 输入电压：DC24V |
| 光束角：120° |
| 控制方式：固定安装 |
| 灯具尺寸：L1000*W32*H40mm |
| 平均寿命：≥50000小时 |
| 材质：铝合金灯体、PC罩 |
| 表面处理：阳极氧化处理 |
| 工作温度：-25℃~55℃ |
| 防护等级：IP65 |
| 可定制项：功率、光色、长度、安装方式 |

配光曲线：



安装方式：

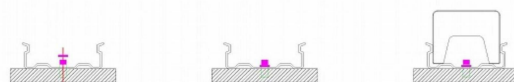

P58

GZC-XTD202 轰炸机款线条灯

工程级灌胶防水灯具



产品特点:

适用环境温度范围 -20°~55°, 电气安全等级 III 类

材质: 灯体为 6063-T5AA 铝合金挤出成型, 304 不锈钢螺栓紧固, 钣金端盖

出光面: PC 罩

电缆: 3C 认证, 抗 UV, 耐寒电缆线

电源线: PVC 线 H03VV-F2*0.75 防水线

产品尺寸:

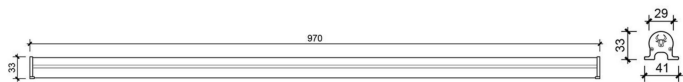

P59

应用场景: 商场, 大厦, 古建筑等轮廓装饰照明



产品参数:

光源品牌: EPISTAR/OSRAM

光源数量: 60PCS

额定功率: 12W

光温: R/G/B/W/RGB/RGBW

输入电压: DC24V

光束角: 120°

工作温度: -25°C~55°C

灯具尺寸: L970*W29H*33mm

平均寿命: ≥50000 小时

材质: 铝合金灯体, PC 罩

驱动方式: DC24V

PCB 材料: 导热系数 ≥1.5 散热铝基板

防护等级: IP65

可定制项: 功率, 光色, 长度, 安装方式

配光曲线:



GZC-XTD202
L970*W29*H33mm
DC24V
120°

安装方式:



P60

投光灯系列

FLOOD LIGHT SERIES

商场, 大厦, 古建筑等外墙夜景照明

P61



P62

GZC-T91 车轮款投光灯

工程级防水型灯具



产品特点:

适用环境温度范围 -30°~45°, 电气安全等级 III 类

材质: 灯体为压铸成型, 304 不锈钢螺栓紧固
出光面: 钢化玻璃
透镜: PMMA 高透光率透镜
密封: 高分子硅橡胶
电缆: 3C 认证, 抗 UV, 耐寒电缆线
防水接头: 采用实心铜针接插件, IP67 防水级别
特殊工艺: 高度散热, 足够的热沉积设计

产品尺寸:

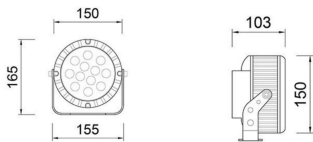

P63

应用场景: 墙体, 外墙, 公园, 景区, 广场, 楼体, 桥梁, 园林工程等



产品参数:

| |
|---------------------------------|
| 光源品牌: OSRAM |
| 光源数量: 6/12/18PCS |
| 额定功率: 6W/9W/12W/18W/24W/36W/48W |
| 光温: R/G/B/W |
| 输入电压: AC220V |
| 光束角: 10°, 30°, 45°, 60° |
| 控制方式: 长亮 / DMX512 |
| 灯具尺寸: L155*W103*H 含支架 165mm |
| 平均寿命: ≥50000 小时 |
| 材质: 铝合金灯体, 钢化玻璃 |
| 表面处理: 喷粉处理 |
| 防水机制: 全结构防水 |
| 防护等级: IP65 |
| 可定制项: 功率, 光色 |

配光曲线:

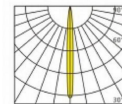

GZC-T91
L155*W103*H165mm
AC220V
10°

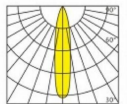

GZC-T91
L155*W103*H165mm
AC220V
30°

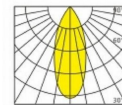

GZC-T91
L155*W103*H165mm
AC220V
60°

安装方式:

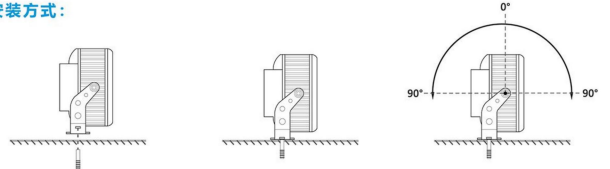

P64

GZC-T92 刀片款投光灯

工程级防水型灯具



产品特点:

适用环境温度范围 -30°~45°, 电气安全等级 III 类

材质: 灯体为压铸成型, 304 不锈钢螺栓紧固
出光面: 钢化玻璃
透镜: PMMA 高透光率透镜
密封: 高分子硅橡胶
电缆: 3C 认证, 抗 UV, 耐寒电缆线
防水接头: 采用实心铜针接插件, IP67 防水级别
特殊工艺: 高度散热, 足够的热沉积设计

安装方式:

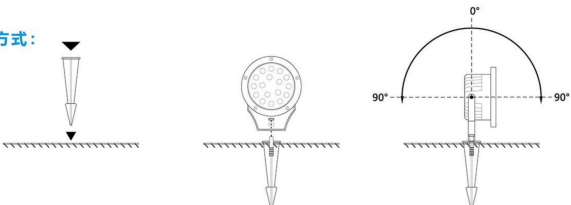

P65

应用场景: 墙体, 外墙, 公园, 景区, 广场, 楼体, 桥梁, 园林工程等



产品参数:

| |
|---------------------------------|
| 光源品牌: CREE/OSRAM |
| 光源数量: 18PCS |
| 额定功率: 6W/9W/12W/18W/24W/36W/48W |
| 光温: R/G/B/W |
| 输入电压: AC220V |
| 光束角: 10°, 30°, 45°, 60° |
| 控制方式: 常亮 / DMX512 |
| 灯具尺寸: L185*W97*H250* 地插 210mm |
| 平均寿命: ≥50000 小时 |
| 材质: 铝合金灯体, 钢化玻璃 |
| 表面处理: 喷粉处理 |
| 防水机制: 全结构防水 |
| 防护等级: IP653 |
| 可定制项: 功率, 光色 |

配光曲线:

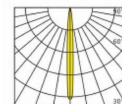

GZC-T92
L185*W97*H250mm
AC220V
10°

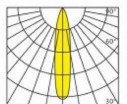

GZC-T92
L185*W97*H250mm
AC220V
30°

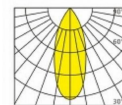

GZC-T92
L185*W97*H250mm
AC220V
60°

安装方式:

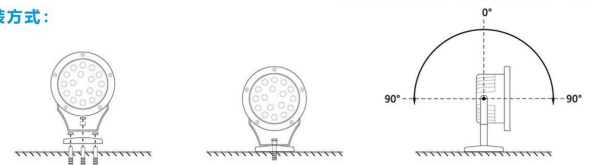

P66

GZC-T90 蝙蝠侠投光灯

工程级防水型灯具



产品特点:

适用环境温度范围 -30°~45°, 电气安全等级 III 类

材质: 灯体为压铸成型, 304 不锈钢螺栓紧固
 出光面: 亚克力透镜
 透镜: PMMA 高透光率透镜
 密封: 高分子硅橡胶
 电缆: 3C 认证, 抗 UV, 耐寒电缆线
 防水接头: 采用实心铜针接插件, IP67 防水级别
 特殊工艺: 高度散热, 足够的热沉积设计

产品尺寸:

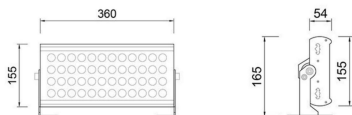

P67

应用情景: 墙体, 外墙, 公园, 景区, 广场, 楼体, 桥梁, 园林工程等

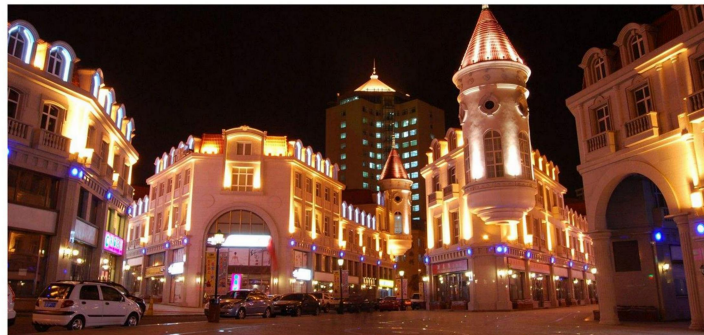

产品参数:

光源品牌: CREE/OSRAM
 光源数量: 24PCS/36PCS/48PCS
 额定功率: 24W/36W/48W
 光温: R/G/B/W
 输入电压: AC220V
 光束角: 10°, 30°, 45°, 60°
 控制方式: 常亮 / DMX512
 灯具尺寸: L360*W155*H 含支架 165mm
 平均寿命: ≥50000 小时
 材质: 铝合金灯体, 亚克力透镜
 表面处理: 喷粉处理
 防水机制: 全结构防水
 防护等级: IP65
 可定制项: 功率, 光色

配光曲线:

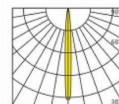

GZC-T90
L360*W155*H165mm
AC220V
10°

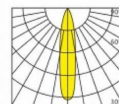

GZC-T90
L360*W155*H165mm
AC220V
30°

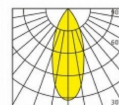

GZC-T90
L360*W155*H165mm
AC220V
60°

安装方式:

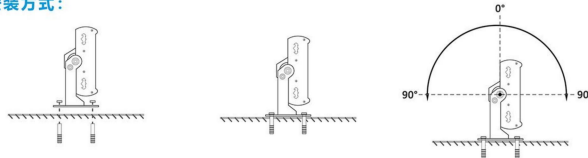

P68

GZC-T93 方形款投光灯

工程级防水型灯具



产品特点:

适用环境温度范围 -30°~45°, 电气安全等级 III 类

材质: 灯体为压铸成型, 304 不锈钢螺栓紧固
 出光面: 亚克力透镜
 透镜: 钢化玻璃
 密封: 高分子硅橡胶
 电缆: 3C 认证, 抗 UV, 耐寒电缆线
 防水接头: 采用实心铜针接插件, IP67 防水级别
 特殊工艺: 高度散热, 足够的热沉积设计

产品尺寸:

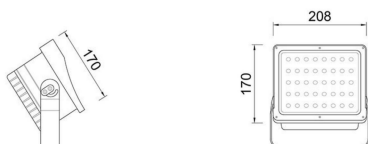

P69

应用情景: 墙体, 外墙, 公园, 景区, 广场, 楼体, 桥梁, 园林工程等



产品参数:

光源品牌: EPISTAR
 光源数量: 12/24/40PCS
 额定功率: 12W/18W/24W/36W/48W
 光温: R/G/B/W
 输入电压: AC220V
 光束角: 10°, 30°, 45°, 60°
 控制方式: 常亮 / DMX512
 灯具尺寸: L208*W170mm
 平均寿命: ≥50000 小时
 材质: 压铸铝, 钢化玻璃
 表面处理: 喷粉处理
 防水机制: 全结构防水
 防护等级: IP65
 可定制项: 功率, 光色

配光曲线:

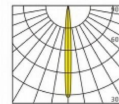

GZC-T93
L208*W170mm
AC220V
10°

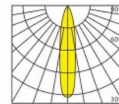

GZC-T93
L208*W170mm
AC220V
30°

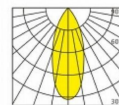

GZC-T93
L208*W170mm
AC220V
60°

安装方式:

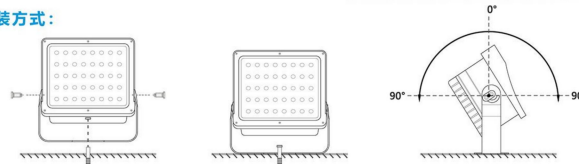

P70

GZC-TG200投光灯

工程级防水型灯具



TG200-36W



TG200-48W

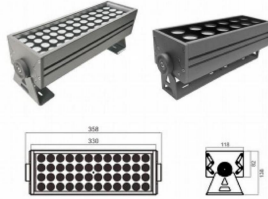

TG200-72W



TG200-96W

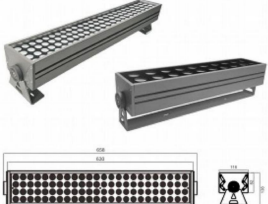

产品特点：

适用环境温度范围-30°~45°，电气安全等级III类
 材质：灯体为压铸成型，304不锈钢螺栓紧固
 出光面：4MM厚高透钢化玻璃
 透镜：PMMA高透光率透镜
 密封：高分子硅胶
 电缆：3C认证，抗UV，耐寒电缆线
 防水接头：采用实心铜针接插件，IP67防水级别
 特殊工艺：高度散热，足够的热沉积设计

应用场所： 商场，大厦，古建筑等轮廓装饰照明



产品参数：

光源品牌：CREE/OSRAM
 光源数量：36/48/72/96PCS
 额定功率：36/48/72/96*1W. 36/48/72/96*1.5W
 光色：R/G/B/W/RGB/RGBW
 输入电压：DC24V
 光束角：5°、8°、15°、40°、60°
 控制方式：常亮/DMX512
 灯具尺寸：见灯具下方
 平均寿命：≥50000小时
 材质：铝合金灯体、高透钢化玻璃
 表面处理：喷粉处理
 防水机制：全结构防水
 防护等级：IP65
 可定制项：功率、光色

配光曲线：

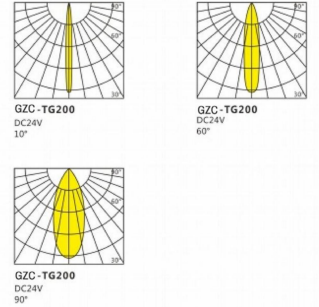

安装方式：

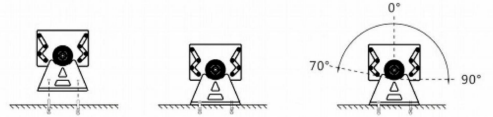

GZC-TG300~TG304投光灯

工程级防水型灯具



TG300



TG301



TG302

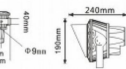

TG303



TG304

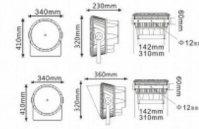
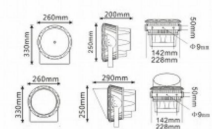
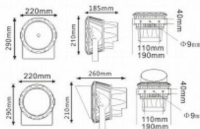

应用场所： 商场，大厦，古建筑等轮廓装饰照明



产品特点：

适用环境温度范围-30°~45°，电气安全等级III类
 材质：灯体为压铸成型，304不锈钢螺栓紧固
 出光面：4MM厚高透钢化玻璃
 透镜：PMMA高透光率透镜
 密封：高分子硅胶
 电缆：3C认证，抗UV，耐寒电缆线
 防水接头：采用实心铜针接插件，IP67防水级别
 特殊工艺：高度散热，足够的热沉积设计

产品参数：

光源品牌：CREE/OSRAM
 光源数量：9/24/36/60/120PCS
 额定功率：(12/24/36/60/120)W/(9/18/24*2W. 54/72*1.5W)
 色温：R/G/B/W
 输入电压：DC24V
 光束角：10°、30°、45°、60°
 控制方式：常亮/DMX512
 灯具尺寸：见灯具下方
 平均寿命：≥50000小时
 材质：压铸铝ADC12
 表面处理：喷粉处理
 防水机制：全结构防水
 防护等级：IP65
 可定制项：功率、光色

配光曲线：

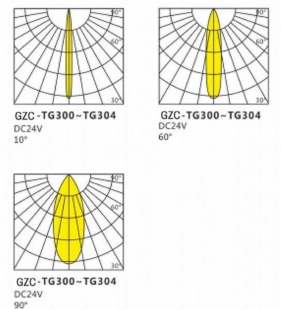

GZC-TG407~TG411投光灯

工程级防水型灯具



TG407



TG408



TG409



TG410



TG411



P75

应用场所：商场，大厦，古建筑等轮廓装饰照明



产品特点：

适用环境温度范围-30°~55°，电气安全等级III类

材质：灯体采用高纯度压铸铝一体成型，隐蔽式排水设计，带刻度盘安装支架
 出光面：4MM厚高透钢化玻璃
 透镜：PMMA高透光率透镜
 密封：结构胶搭配橡胶圈
 电缆：3C认证，抗UV，耐寒电缆线
 防水接头：采用实心铜针接插件，IP67防水级别
 特殊工艺：高度散热，足够的热沉积设计

产品参数：

光源品牌：CREE/OSRAM
 光源数量：48/60/72/96/112PCS、60/72/96/112PCS*2
 额定功率：MAX150/180/300/400/600W
 色温：R/G/B/W
 输入电压：DC24V
 光束角：10°、30°、60°
 控制方式：常亮/DMX512
 灯具尺寸：见灯具下方
 平均寿命：≥50000小时
 材质：压铸铝ADC12
 表面处理：喷粉处理
 防水机制：全结构防水
 防护等级：IP65
 可定制项：功率、光色

配光曲线：

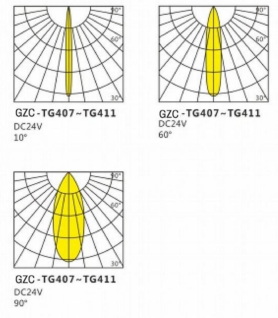

P76

GZC-T94 幻彩款投光灯

工程级防水型灯具



产品特点：

适用环境温度范围 -30°~45°，电气安全等级 III 类

材质：灯体为压铸成型，304 不锈钢螺栓紧固
 出光面：亚克力透镜
 透镜：PMMA 高透光率透镜
 密封：高分子硅胶
 电缆：3C 认证，抗 UV，耐寒电缆线
 防水接头：采用实心铜针接插件，IP67 防水级别
 特殊工艺：高度散热，足够的热沉积设计

产品尺寸：

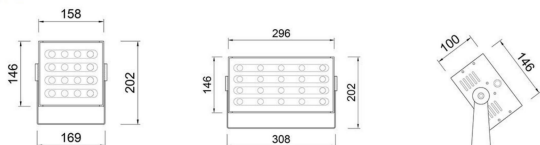

P77

应用场所：墙体，外墙，公园，景区，广场，楼体，桥梁，园林工程等



产品参数：

光源品牌：OSRAM
 光源数量：16PCS, 20PCS
 额定功率：30W/40W
 光温：R/G/B/七彩
 输入电压：AC220V
 光束角：10°、30°、45°、60°
 控制方式：常亮/DMX512
 灯具尺寸：L296*W146*H含支架 202mm
 平均寿命：≥50000 小时
 材质：压铸铝，钢化玻璃
 表面处理：喷粉处理
 防水机制：全结构防水
 防护等级：IP65
 可定制项：功率，光色

配光曲线：

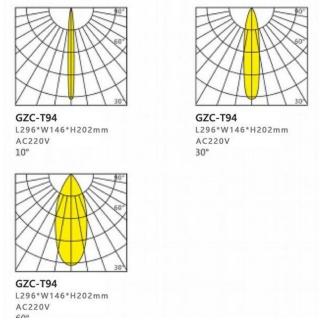

安装方式：

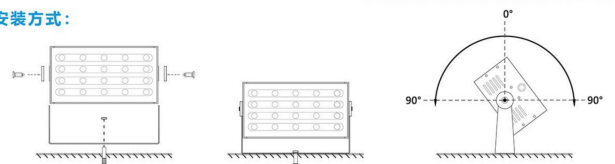

P78



性能参数
Performance parameters
材质: 灯体采用压铸铝成型, 材质为优质铝材6063, 表面喷塑处理。
光源: 采用科锐、欧司朗、飞利浦、晶元等进口芯片
工作电压: AC100V-250V/DC24V
LED颜色: 红、黄、蓝、绿、白、暖色、全彩
配光: 专业光学透镜, 60°、30°、15°、5° (角度可选)
灯具功率: 24W/16W/14W
Material: The lamp body is formed by die-casting aluminum, the material is high quality aluminum 6063, and the surface is sprayed with plastic.
Light source: imported chips from Cree, Osram, Philips, Jingyuan etc
Operating voltage: AC100V-250V/DC24V
LED colors: red, yellow, blue, green, white, warm and full color
Light distribution: Professional optical lens, 60°, 30°, 15°, 5° (Angle optional)
Lamp power: 24W/16W/14W

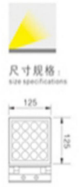

JC-45801 16W



JC-45701 24W



JC-45702 16W



JC-45802 14W

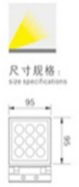

JC-45803 9W

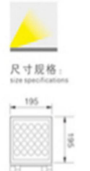

JC-45703 20W

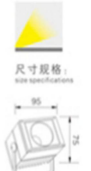

JC-45704 10W



JC-45804 16W



JC-45805 9W

P79

CE IP65 45°C ~ -25°C AC 220V/50Hz

适用场所 广场、公园、绿化带、建筑墙面、玻璃幕墙、道路、桥梁等。
Applicable place Plaza, park, green belts, building walls, glass curtain walls, roads, bridges, etc.

CE IP65 45°C ~ -25°C AC 220V/50Hz

适用场所 广场、公园、绿化带、建筑墙面、玻璃幕墙、道路、桥梁等。
Applicable place Plaza, park, green belts, building walls, glass curtain walls, roads, bridges, etc.

P80

GZC-T100 铭壹 3款投光灯

工程级防水型灯具



20W

50W



产品特点:

适用环境温度范围 -30°~45°, 电气安全等级 III 类
材质: 灯体为压铸成型, 304 不锈钢螺栓紧固
出光面: 亚克力透镜
透镜: 厚高透明钢化玻璃
密封: 高分子硅橡胶
电缆: 3C 认证, 抗 UV, 耐寒电缆线
防水接头: 采用实心铜针接插件, IP67 防水级别
特殊工艺: 高度散热, 足够的热沉积设计

产品尺寸:

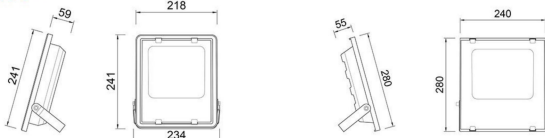

P55

应用情景: 墙体, 外墙, 公园, 景区, 广场, 楼体, 桥梁, 园林工程等

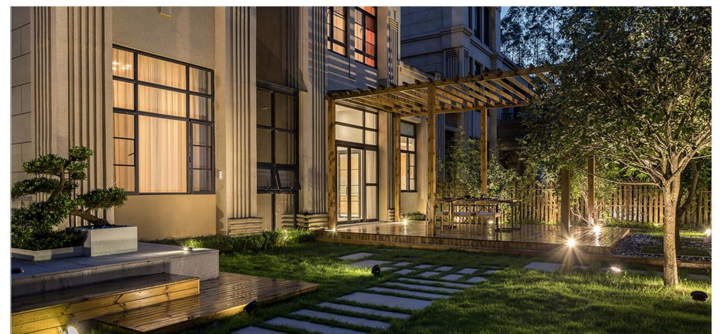

产品参数:

光源品牌: OSRAM
光源数量: 72PCS/108PCS
额定功率: 30/50/100/W150W/200W/300W
光温: R/G/B/W
输入电压: AC90-265V
光束角: 10°, 30°, 45°, 60°
控制方式: 常亮 / DMX512
灯具尺寸: L240*W240*H280mm
平均寿命: ≥50000 小时
材质: 铝合金灯体, 钢化玻璃
表面处理: 喷粉处理
防水机制: 全结构防水
防护等级: IP65
可定制项: 功率, 光色

配光曲线:

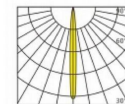

GZC-T100
L240*W240*H280mm
AC220V
10°

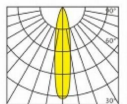

GZC-T100
L240*W240*H280mm
AC220V
30°

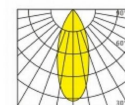

GZC-T100
L240*W240*H280mm
AC220V
60°

安装方式:

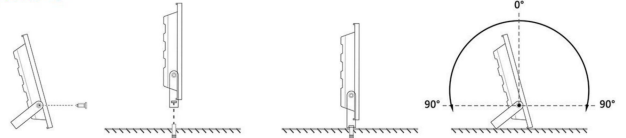

P56

GZC-T96 大功率投光灯

工程级防水型灯具



100W



200W

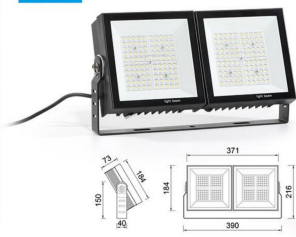

400W



600W

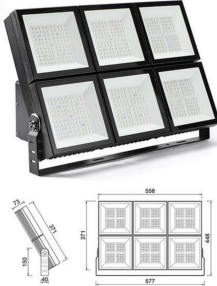

安装方式:

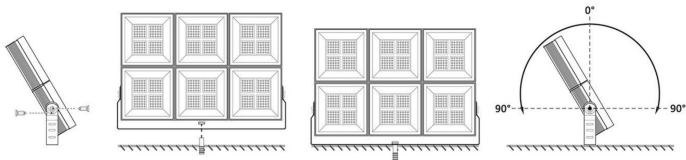

P81

应用场所: 广场, 公园, 景区, 墙体, 外墙, 楼体, 桥梁, 园林工程等



产品特点:

适用环境温度范围 -30°~45°, 电气安全等级 III 类

材质: 灯体为压铸成型, 304 不锈钢螺栓紧固
出光面: 亚克力透镜
透镜: PMMA 高透光率透镜
密封: 高分子硅橡胶
电缆: 3C 认证, 抗 UV, 耐寒电缆线
防水接头: 采用实心铜针接插件, IP67 防水级别
特殊工艺: 高度散热, 足够的热沉积设计

配光曲线:

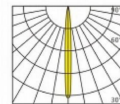

GZC-T96
L558*W371*H448mm
AC220V
10°

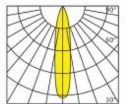

GZC-T96
L558*W371*H448mm
AC220V
30°

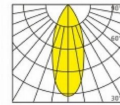

GZC-T96
L558*W371*H448mm
AC220V
60°

产品参数:

| |
|--------------------------------|
| 光源品牌: OSRAM |
| 光源数量: 100/200/400/400/600PCS |
| 额定功率: 100W/200W/300W/400W/600W |
| 光温: R/G/B/W |
| 输入电压: AC220V |
| 光束角: 10°, 30°, 45°, 60° |
| 控制方式: 常亮 / DMX512 |
| 灯具尺寸: L558*W371*H448* 支架 150mm |
| 平均寿命: ≥50000 小时 |
| 材质: 压铸铝, 钢化玻璃 |
| 表面处理: 喷粉处理 |
| 防水机制: 全结构防水 |
| 防护等级: IP65 |
| 可定制项: 功率, 光色 |

P82

GZC-TG400~TG406投光灯

工程级防水型灯具



TG400



TG401



TG402



TG403



TG404



TG405



TG406



应用场所: 商场, 大厦, 古建筑等轮廓装饰照明

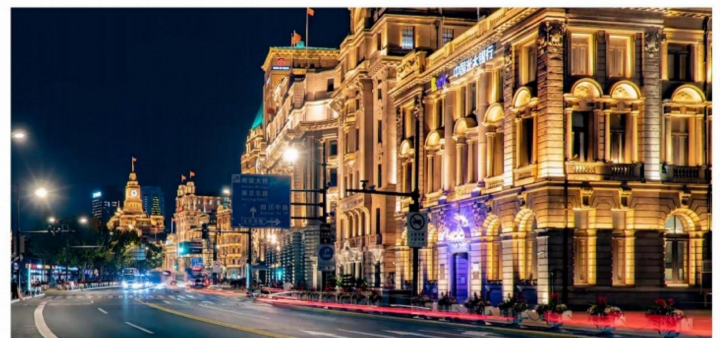

产品特点:

适用环境温度范围 -30°~55°, 电气安全等级 III 类

材质: 灯体采用高纯度压铸铝一体成型, 隐藏式排水设计, 带刻度盘安装支架
出光面: 4MM原高透钢化玻璃
透镜: PMMA高透光率透镜
密封: 结构胶搭配橡胶圈
电缆: 3C认证, 抗UV, 耐寒电缆线
防水接头: 采用实心铜针接插件, IP67防水级别
特殊工艺: 高度散热, 足够的热沉积设计

产品参数:

| |
|--------------------------------|
| 光源品牌: CREE/OSRAM |
| 光源数量: 4/8/12/16/24/36/48PCS |
| 额定功率: MAX12/18/24/36/48/72/96W |
| 光色: 2200K-6500K RGBW |
| 输入电压: DC24V/AC220V |
| 光束角: 10°, 30°, 60° |
| 控制方式: 常亮 / DMX512 (内置) |
| 灯具尺寸: 见灯具右方 |
| 平均寿命: ≥50000小时 |
| 材质: 高纯度压铸铝+钢化玻璃 |
| 表面处理: 阳极氧化处理 |
| 防水机制: 全结构防水 |
| 防护等级: IP66 |
| 可定制项: 功率, 光色, 角度, 安装方式 |

配光曲线:

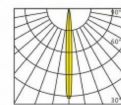

GZC-TG400-TG406
DC24V
10°

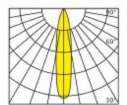

GZC-TG400-TG406
DC24V
60°

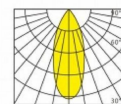

GZC-TG400-TG406
DC24V
30°

P83

P84

GZC-TG400~TG406投光灯

工程级防水型灯具

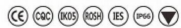

应用场所：商场，大厦，古建筑等轮廓装饰照明



产品特点：

适用环境温度范围-30°~55°，电气安全等级III类
 材质：灯体采用高纯度压铸铝一体成型，隐藏式排水设计，带刻度盘安装支架
 出光面：4MM厚高透钢化玻璃
 透镜：PMMA高透光率透镜
 密封：结构胶搭配橡胶圈
 电缆：3C认证，抗UV，耐寒电缆线
 防水接头：采用实心铜针接插件，IP67防水级别
 特殊工艺：高度散热，足够的热沉积设计

产品参数：

光源品牌：CREE/OSRAM
 光源数量：4/8/12/16/24/36/48PCS
 额定功率：MAX12/18/24/36/48/72/96W
 光色：2200K-6500K RGBW
 输入电压：DC24V/AC220V
 光束角：10°、30°、60°
 控制方式：常亮/DMX512 (内置)
 灯具尺寸：见灯具右方
 平均寿命：≥50000小时
 材质：高纯度压铸铝+钢化玻璃
 表面处理：阳极氧化处理
 防水机制：全结构防水
 防护等级：IP66
 可定制项：功率、光色、角度、安装方式

配光曲线：

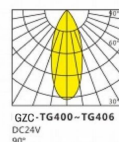
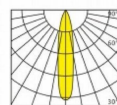
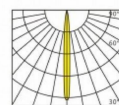

点光源系列

POINT LIGHT SOURCE SERIES

商场，大厦，古建筑外立面等轮廓装饰照明



GZC-DG102点光源

工程级防水型灯具



产品特点：

适用环境温度范围-20°~55°，电气安全等级III类

平均寿命：50000hrs

电源最大连接：20PCS（单端接入Single end inout）

颗粒类型：3PCS SMD5050

防护等级：IP66

外壳阻燃性：V-0级grade

产品尺寸：

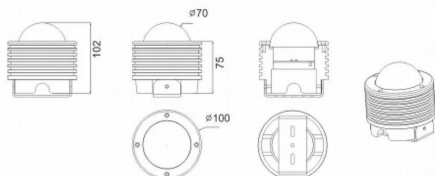

P87

GZC-DG101点光源

工程级防水型灯具



产品特点：

适用环境温度范围-20°~55°，电气安全等级III类

平均寿命：50000hrs

电源最大连接：20PCS（单端接入Single end inout）

颗粒类型：3PCS SMD5050

防护等级：IP66

外壳阻燃性：V-0级grade

产品尺寸：

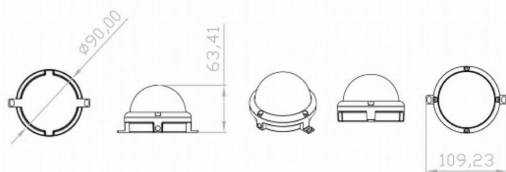

P89

点光源

IP65



POINT SOURCE 钻石点光源

- ★产品外形美观大方，铝质底座，散热，防水性能极佳；
- ★体积小，重量轻，便于各种灯具和设备的布置于设计，适用性强，适用范围广；
- ★采用高品质进口LED光源，节能、环保，耗电率低，使用寿命长；
- ★安装便利，控制简单，安全可靠；
- ★适用于楼梯、酒店、桥梁轮廓、规格牌、幕墙和夜场灯光照明。



JB-TGD-W001

产品参数 Product parameters

功率：3W

尺寸：φ100*H60

色温：2200K/6000K/4000K/3000K

红光/蓝光/绿光/湖蓝光/粉光

控制：DMX512/TTL外控

电压：DC24V

材质：优质铝+PC灯罩

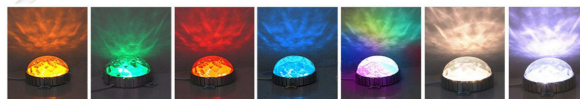

P88

应用场所：商场，大厦，古建筑外立面等轮廓装饰照明



产品参数：

| |
|------------------------------------|
| 光源品牌：OSRAM |
| 颗粒类型：12PCS SMD5050 |
| 额定功率：3W/PCS |
| 信号传输方式：DMX512并行Parallel |
| 输入电压：DC24V |
| 光束角：120°~180° |
| 产品颜色：RGB全彩Full color |
| 灯具尺寸：109*63mm |
| 平均寿命：≥50000小时 |
| 工作温度：-20℃~55℃ |
| 外壳阻燃性：V-0级grade |
| 电源最大连接：20PCS(单端接入Single end inout) |
| 防护等级：IP66 |
| 可定制项：功率、光色、外观颜色、安装方式 |

安装方式：



P90

GZC-DG101点光源

工程级防水型灯具



产品特点：

适用环境温度范围-20°~55°，电气安全等级III类

平均寿命：50000hrs

电源最大连接：20PCS（单端接入Single end inout）

颗粒类型：3PCS SMD5050

防护等级：IP66

外壳阻燃性：V-0级grade

产品尺寸：

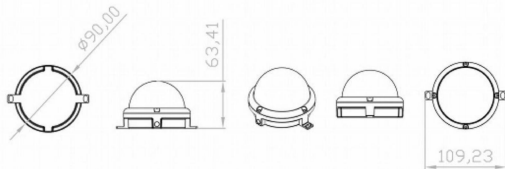

应用场所：商场，大厦，古建筑外立面等轮廓装饰照明



产品参数：

| |
|------------------------------------|
| 光源品牌：OSRAM |
| 颗粒类型：12PCS SMD5050 |
| 额定功率：3W/PCS |
| 信号传输方式：DMX512并行Parallel |
| 输入电压：DC24V |
| 光束角：120°~180° |
| 产品颜色：RGB全彩Full color |
| 灯具尺寸：109*63mm |
| 平均寿命：≥50000小时 |
| 工作温度：-20°C~55°C |
| 外壳阻燃性：V-0级grade |
| 电源最大连接：20PCS(单端接入Single end inout) |
| 防护等级：IP66 |
| 可定制项：功率、光色、外观颜色、安装方式 |

安装方式：



P89

P90

抱树灯系列

SMALL SPOTLIGHT SERIES

商场，大厦，古建筑等点缀装饰照明



P91

P92

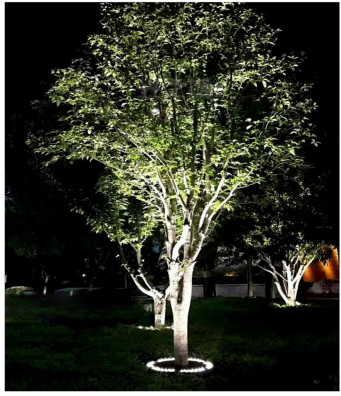

LED HOOP LIGHT 抱树灯

- ★产品外形美观大方可满足整体等装饰的点线面的设计要求，散热，防水性能极佳；
- ★适应性强，适用范围广，便于各种灯具和设备的布置与设计；
- ★采用高质量进口LED光源，节能、环保、耗电、低使用寿命长；
- ★安装便利，控制简单，安全可靠；
- ★适用于建筑立面、广场、园林、树干、休闲运动场、桥梁立柱，现代建筑、欧式建筑圆形柱等。

JB-BSD-001

产品参数 Product parameters

功率: 12W
尺寸: L240*W76
色温: 2200K/6000K/4000K/3000K
红光/蓝光/绿光/湖蓝光/粉光
控制: DMX512/TTL外控
电压: DC24V
材质: 压铸铝



防水公母线

防尘、防水、防漏电、
连接稳固，不易脱落



P93



LED HOOP LIGHT 抱树灯

- ★产品外形美观大方可满足整体等装饰的点线面的设计要求，散热，防水性能极佳；
- ★适应性强，适用范围广，便于各种灯具和设备的布置与设计；
- ★采用高质量进口LED光源，节能、环保、耗电、低使用寿命长；
- ★安装便利，控制简单，安全可靠；
- ★适用于建筑立面、广场、园林、树干、休闲运动场、桥梁立柱，现代建筑、欧式建筑圆形柱等。

JB-BSD-002

产品参数 Product parameters

功率: 12W
尺寸: L240*W76
色温: 2200K/6000K/4000K/3000K
红光/蓝光/绿光/湖蓝光/粉光
控制: DMX512/TTL外控
电压: DC24V
材质: 压铸铝



P94

抱树灯系列

Tree-holding lamp series

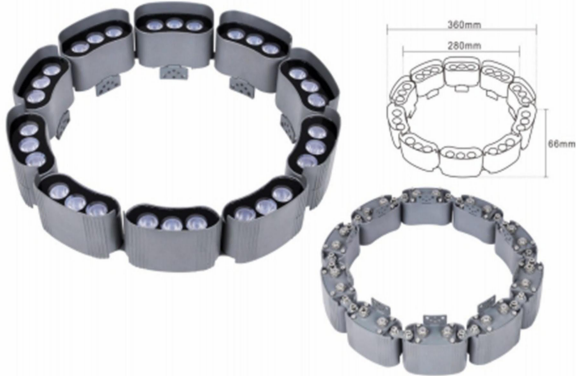

单个产品展示



PG-BSD01

产品名称: 3W-铝条灯
额定功率: 3W
铝基板: 3030
材质: 压铸铝材
单个尺寸: 96*40*66mm
工作电压: DC24V
颜色: 砂灰色(可定制)
防护等级: IP65



P95

抱树灯系列

Tree-holding lamp series

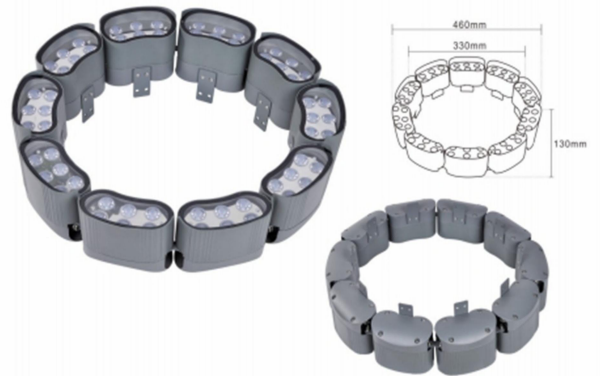

单个产品展示



PG-BSD02

产品名称: 6W铝条灯
额定功率: 6W
铝基板: 3030
材质: 压铸铝材
单个尺寸: 120*60*130mm
工作电压: DC24V
颜色: 砂灰色(可定制)
防护等级: IP65



P96

GZC-BSD100抱树灯

工程级防水型灯具

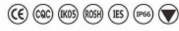

产品特点：

适用环境温度范围-30°~50°，电气安全等级III类
PC罩弧面设计倾斜5°，具备自洁功能
下沉设计，双重防眩
材质：灯体为压铸成型，304不锈钢螺栓紧固
出光面：高清钢化钢化玻璃
透镜：PMMA高透光率透镜
电缆：3C认证，抗UV，耐寒电缆线
防水接头：采用实心铜针接插件，IP67防水级别
特殊工艺：高度散热，足够的热沉积设计

产品尺寸：

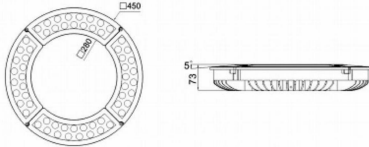

P99

应用场所：草地，公园，景观，广场，外墙



产品参数：

光源品牌：CREE/欧司朗/飞利浦
光源数量：32PCS/60PCS
额定功率：120W/192W
色温：1800K-6500K/RGBW
输入电压：DC24V/AC220V
光束角：30°、45°
控制方式：ON-OFF/DMX512
灯具尺寸：Φ280*Φ450*H73mm
平均寿命：≥50000小时
显示指数：≥80
表面处理：喷粉处理
光通量：4856LM
防护等级：IP65
可定制项：功率、光色、颜色

配光曲线：

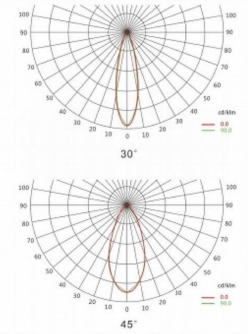

P100

GZC-BSD101抱树灯

工程级防水型灯具



产品特点：

适用环境温度范围-30°~45°，电气安全等级III类
材质：灯体为压铸成型，304不锈钢螺栓紧固
出光面：高清钢化钢化玻璃
透镜：PMMA高透光率透镜
电缆：3C认证，抗UV，耐寒电缆线
防水接头：采用实心铜针接插件，IP67防水级别
特殊工艺：高度散热，足够的热沉积设计

产品尺寸：

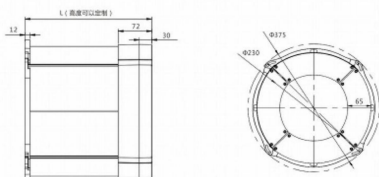

P97

应用场所：草地，公园，景观，广场，外墙



产品参数：

光源品牌：CREE/欧司朗/飞利浦
光源数量：4*12PCS
额定功率：4*24W
光色：R/G/B/W/RGB
输入电压：DC24V/AC220V
光束角：30°、45°、60°
控制方式：常亮/DMX512
灯具尺寸：Φ230*Φ375*H(高度可以定制)mm
平均寿命：≥50000小时
材质：铝合金灯体、高清钢化玻璃
表面处理：喷粉处理
防水机制：灌胶+结构防水
防护等级：IP65
可定制项：功率、光色、颜色

配光曲线：

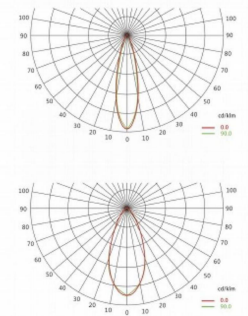

P98

抱树灯系列
Tree-holding lamp series

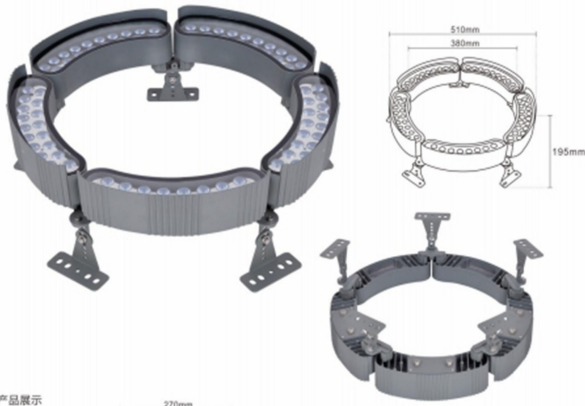

单个产品展示



PG-BSD05

产品名称：18W磁条灯
额定功率：18W
铝基板：3030
材质：压铸铝材

单个尺寸：270*65*195mm
工作电压：DC24V
颜色：砂灰色（可定制）
防护等级：IP65



P99

抱树灯系列
Tree-holding lamp series

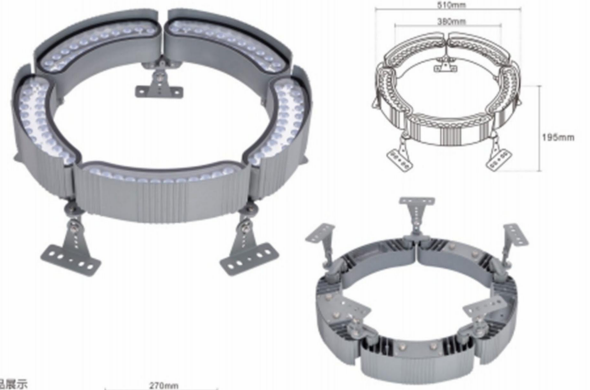

单个产品展示



PG-BSD06

产品名称：24W磁条灯
额定功率：24W
铝基板：3030
材质：压铸铝材

单个尺寸：270*65*195mm
工作电压：DC24V
颜色：砂灰色（可定制）
防护等级：IP65



P100

抱树灯系列
Tree-holding lamp series



单个产品展示



PG-BSD07

产品名称：12W太阳花抱树灯
额定功率：12W
铝基板：3030
材质：压铸铝材

单个尺寸：225*62*152mm
工作电压：DC24V
颜色：砂灰色（可定制）
防护等级：IP65



P101

抱树灯系列
Tree-holding lamp series



单个产品展示



PG-BSD08

产品名称：12W金砖抱树灯
额定功率：12W
铝基板：3030
材质：压铸铝材

单个尺寸：225*62*152mm
工作电压：DC24V
颜色：砂灰色（可定制）
防护等级：IP65

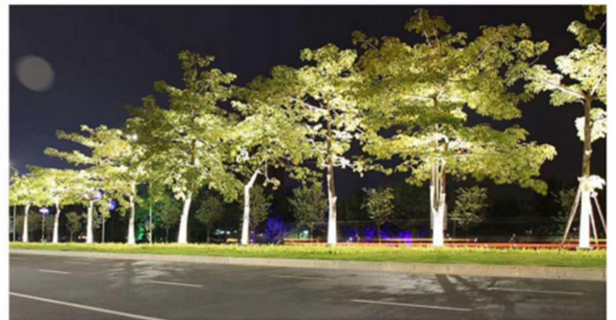

P102

抱树灯系列
Tree-holding lamp series

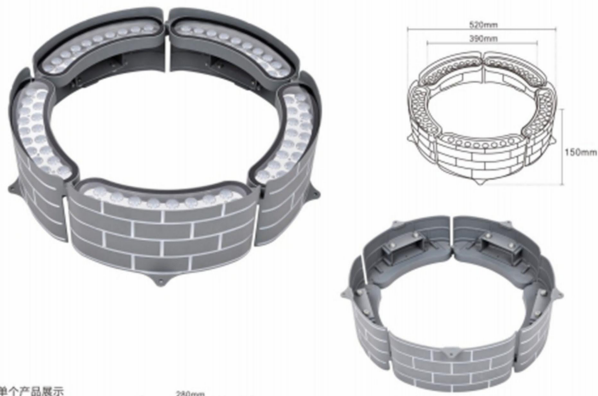

单个产品展示

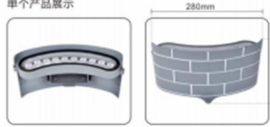

PG-BSD09

产品名称：18W金砖抱树灯
额定功率：18W
铝基板：3030
材质：压铸铝材
单个尺寸：270*65*150mm
工作电压：DC24V
颜色：砂灰色（可定制）
防护等级：IP65



P103

抱树灯系列
Tree-holding lamp series



单个产品展示



PG-BSD10

产品名称：24W金砖抱树灯
额定功率：24W
铝基板：3030
材质：压铸铝材
单个尺寸：270*65*150mm
工作电压：DC24V
颜色：砂灰色（可定制）
防护等级：IP65

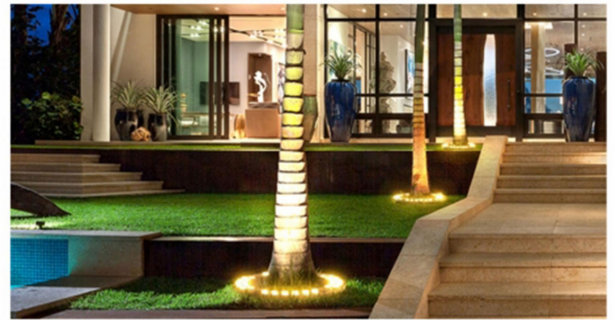

P104

抱树灯系列
Tree-holding lamp series

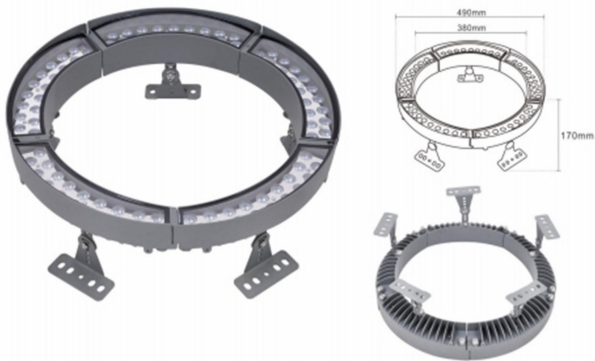

单个产品展示



PG-BSD19

产品名称：380抱树灯
额定功率：90W
铝基板：3030
材质：压铸铝材
产品尺寸：490*38*170mm
工作电压：DC24V
颜色：砂灰色（可定制）
防护等级：IP65



P105

抱树灯系列
Tree-holding lamp series

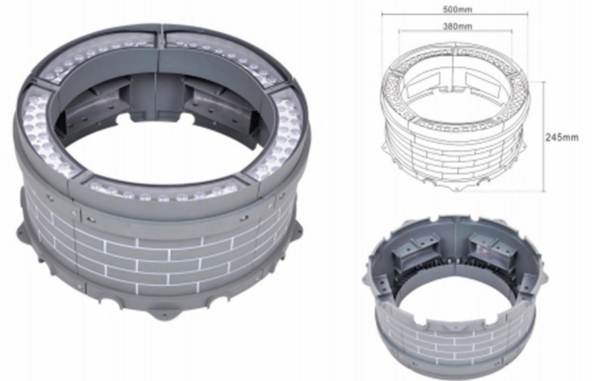

单个产品展示



PG-BSD20

产品名称：380金砖抱树灯
额定功率：90W
铝基板：3030
材质：压铸铝材
产品尺寸：500*38*245mm
工作电压：DC24V
颜色：砂灰色（可定制）
防护等级：IP65

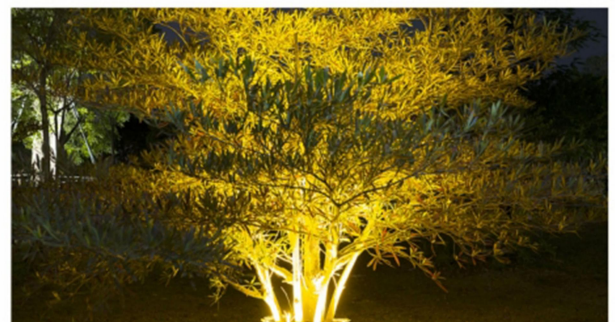

P106

抱树灯系列
Tree-holding lamp series

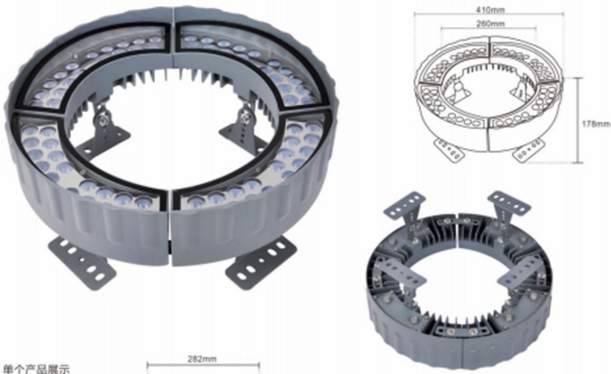

单个产品展示



PG-BSD23

产品名称: 265抱树灯 产品尺寸: 410*260*178mm
 额定功率: 72W 工作电压: DC24V
 铝基板: 3030 颜色: 砂灰色(可定制)
 材质: 压铸铝材 防护等级: IP65



抱树灯系列
Tree-holding lamp series

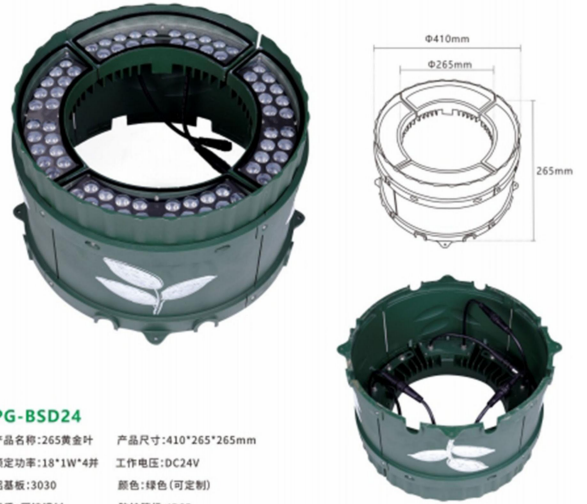

PG-BSD24

产品名称: 265黄金叶 产品尺寸: 410*265*265mm
 额定功率: 18*1W*4并 工作电压: DC24V
 铝基板: 3030 颜色: 绿色(可定制)
 材质: 压铸铝材 防护等级: IP65



P107

P108

抱树灯系列
Tree-holding lamp series

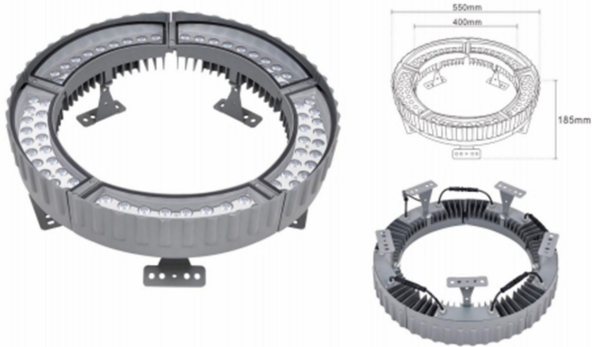

单个产品展示



PG-BSD25

产品名称: 400抱树灯 产品尺寸: 550*400*185mm
 额定功率: 90W 工作电压: DC24V
 铝基板: 3030 颜色: 砂灰色(可定制)
 材质: 压铸铝材 防护等级: IP65



抱树灯系列
Tree-holding lamp series

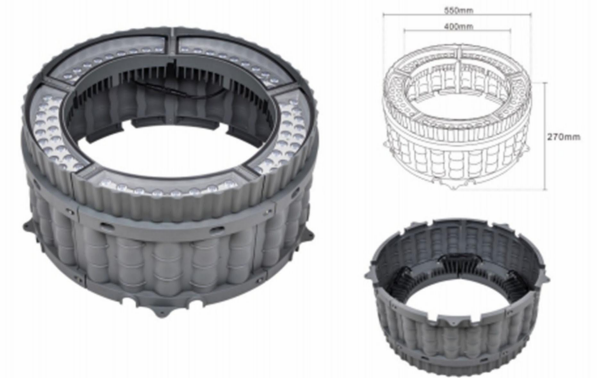

单个产品展示



PG-BSD26

产品名称: 400青竹抱树灯 产品尺寸: 550*400*270mm
 额定功率: 90W 工作电压: DC24V
 铝基板: 3030 颜色: 砂灰色(可定制)
 材质: 压铸铝材 防护等级: IP65



P109

P110

抱树灯系列
Tree-holding lamp series

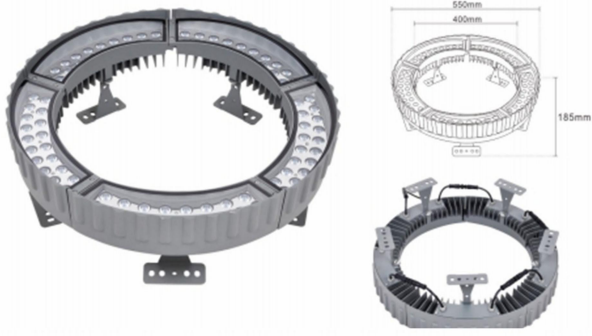

抱树灯系列
Tree-holding lamp series

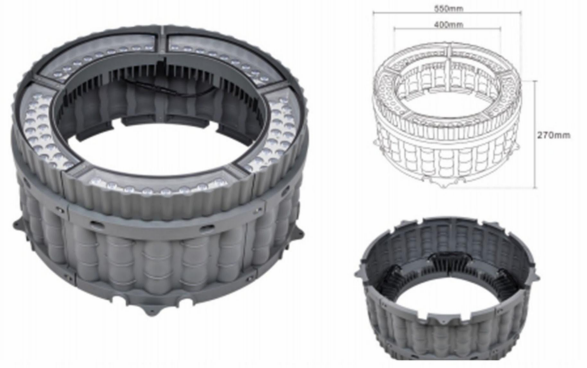

抱树灯系列
Tree-holding lamp series

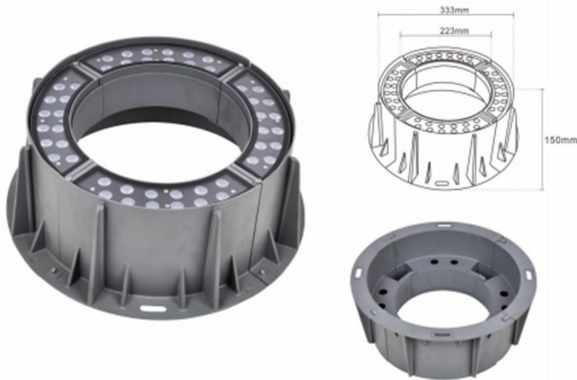

抱树灯系列
Tree-holding lamp series



P111



PG-BSD27

单个产品展示



PG-BSD28

P112

瓦楞灯系列
LIGHT GUIDE PLATE SERIES

景点，大厦，桥梁等装饰照明



P113

P114

GZC-WL101瓦楞灯

工程级防水型灯具

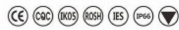

产品特点:

- 适用环境温度范围-30°~45°，电气安全等级III类
- 材质：灯体为压铸成型，304不锈钢螺栓紧固
- 透镜：PMMA高透光率透镜
- 电缆：3C认证，抗UV，耐寒电缆线
- 防水接头：采用实心铜针接插件，IP67防水级别
- 特殊工艺：高度散热，足够的热沉积设计

产品尺寸:

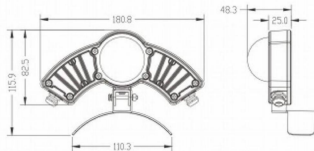

P115

瓦楞灯

IP65 认证标志



瓦楞灯

- ★产品外形美观大方可满足墙体等装饰的点线面的设计要求，散热、防水性能极佳；
- ★适应性强，适用范围广，便于各种灯具和设备的布置与设计；
- ★采用高品质进口LED光源，节能环保，耗电，低使用寿命长；
- ★安装便利，控制简单，安全可靠；
- ★适用于建筑立面、广场、园林、树干、休闲运动场、桥梁立柱，现代建筑、欧式建筑圆形柱等。

JB-WND-001

产品参数 Product parameters

- 功率：6W
- 尺寸：L175*W60
- 色温：2200K/6000K/4000K/3000K
- 色光：红光/蓝光/绿光/湖蓝光/粉光
- 控制：DMX512/TTL外控
- 电压：DC24V
- 材质：压铸铝

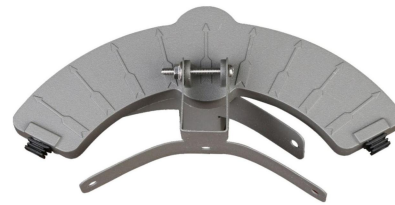

P116

瓦片灯系列

TILE LIGHT SERIES



PG-WPD52

产品名称：金蝉瓦片灯

产品尺寸：151*105*75mm

额定功率：6W

工作电压：DC24V

铝基板：3030

颜色：砂灰色（可定制）

材质：压铸铝材

防护等级：IP65

调角度：可按照要求定制支架

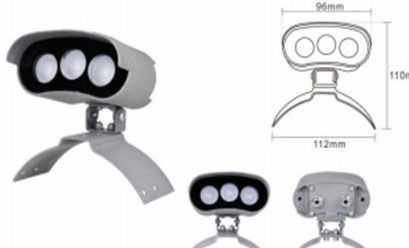

PG-WPD53

产品名称：3W蜂巢瓦片灯

产品尺寸：96*112*110mm

额定功率：3W

工作电压：DC24V

铝基板：3030

颜色：砂灰色（可定制）

材质：压铸铝材

防护等级：IP65

调角度：可按照要求定制支架



PG-WPD54

产品名称：蜂巢瓦片灯•双排

产品尺寸：120*112*130mm

额定功率：6W

工作电压：DC24V

铝基板：3030

颜色：砂灰色（可定制）

材质：压铸铝材

防护等级：IP65

调角度：可按照要求定制支架

P117

瓦片灯系列

TILE LIGHT SERIES



PG-WPD55

产品名称：蜂巢瓦片灯•单排

产品尺寸：173*112*116mm

额定功率：6W

工作电压：DC24V

铝基板：3030

颜色：砂灰色（可定制）

材质：压铸铝材

防护等级：IP65

调角度：可按照要求定制支架



PG-WPD56

产品名称：蜂巢瓦片灯

产品尺寸：143*112*136mm

额定功率：6W

工作电压：DC24V

铝基板：3030

颜色：砂灰色（可定制）

材质：压铸铝材

防护等级：IP65

调角度：可按照要求定制支架

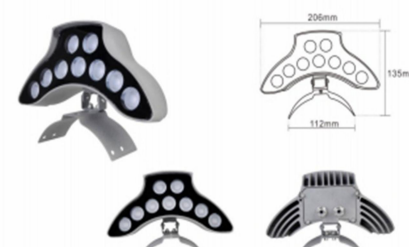

PG-WPD57

产品名称：蜂巢瓦片灯

产品尺寸：206*112*135mm

额定功率：9W

工作电压：DC24V

铝基板：3030

颜色：砂灰色（可定制）

材质：压铸铝材

防护等级：IP65

调角度：可按照要求定制支架

P118

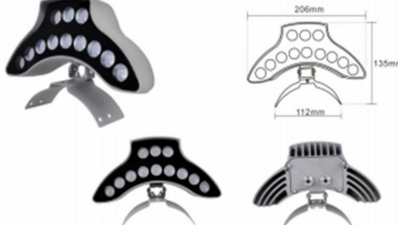

PG-WPD58
 产品名称：蝴蝶瓦片灯
 产品尺寸：206*112*135mm
 额定功率：12W
 工作电压：DC24V
 铝基板：3030
 颜色：砂灰色（可定制）
 材质：压铸铝材
 防护等级：IP65
 调角度：可按照要求定制支架



PG-WPD61
 产品名称：如意瓦片灯
 产品尺寸：140*112*85mm
 额定功率：3W
 工作电压：DC24V
 铝基板：3030
 颜色：砂灰色（可定制）
 材质：压铸铝材
 防护等级：IP65
 调角度：可按照要求定制支架



PG-WPD59
 产品名称：小蜜蜂瓦片灯
 产品尺寸：73*110*131mm
 额定功率：3W
 工作电压：DC24V
 铝基板：3030
 颜色：砂灰色（可定制）
 材质：压铸铝材
 防护等级：IP65
 调角度：可按照要求定制支架

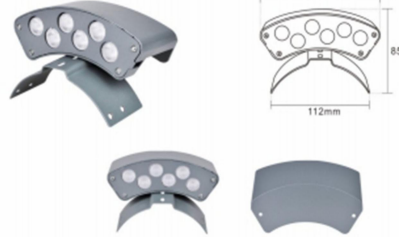

PG-WPD62
 产品名称：如意瓦片灯
 产品尺寸：140*112*85mm
 额定功率：6W
 工作电压：DC24V
 铝基板：3030
 颜色：砂灰色（可定制）
 材质：压铸铝材
 防护等级：IP65
 调角度：可按照要求定制支架



PG-WPD60
 产品名称：小蜜蜂瓦片灯
 产品尺寸：127*110*140mm
 额定功率：6W
 工作电压：DC24V
 铝基板：3030
 颜色：砂灰色（可定制）
 材质：压铸铝材
 防护等级：IP65
 调角度：可按照要求定制支架

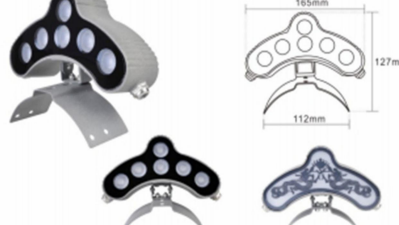

PG-WPD63
 产品名称：三好瓦片灯
 产品尺寸：165*112*127mm
 额定功率：6W+3W
 工作电压：DC24V
 铝基板：3030
 颜色：砂灰色（可定制）
 材质：压铸铝材
 防护等级：IP65
 调角度：可按照要求定制支架

P119

P120



户外防水瓦楞灯

OUTDOOR WATERPROOF CORRUGATED LAMP

适用场所：建筑、凉亭、公园等。

压铸铝灯体：表面磨砂喷漆，抗氧化，防腐蚀。

LED灯珠：光效柔和不刺眼，亮度高，经久耐用。

12生肖供您选择

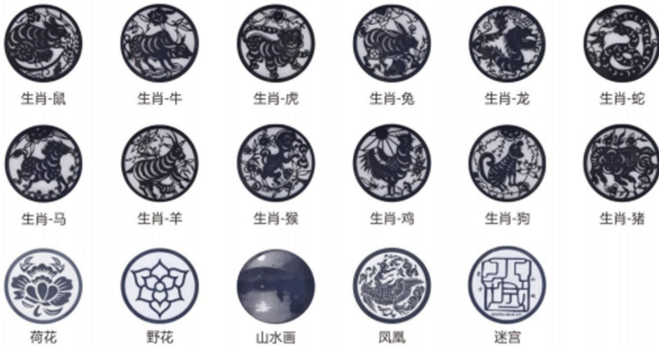

暖白光既温馨的光，一般家庭装修常用的光源，暖色的光可以营造出温馨的氛围。



正白光如中午的太阳，有较高的亮度和显色性，应用范围广泛。



P121

P122

路灯系列

STREET LAMP SERIES

城市道路、街道、高速公路照明



P111

P112

GZC-LD204~LD207路灯

全结构防水型灯具



应用场所：道路照明

LD204 30W~240W

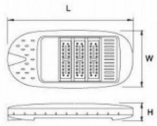

LD205 30W~120W

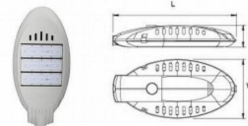

LD206 60W~240W

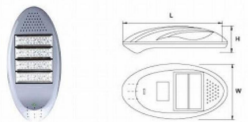

LD207 80W~300W

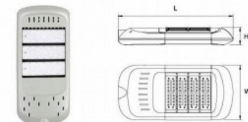

产品参数：

输入电压：AC95~305V
 频率范围：50~60Hz
 光通量：130~150lm/W
 功率因素：>0.95
 效率：>92%
 色温：3000~6000K
 显指：Ra>75
 灯具尺寸：见表格

产品尺寸及功率：

| 型号 | 尺寸 | | | 功率 | |
|-------|----|-----|-----|-----|--------------|
| | L | W | H | | |
| LD204 | A | 600 | 250 | 90 | LED30W-60W |
| | B | 600 | 250 | 90 | LED60W-120W |
| | C | 800 | 360 | 130 | LED90W-240W |
| LD205 | A | 660 | 316 | 117 | LED30W-60W |
| | B | 857 | 405 | 151 | LED60W-120W |
| LD206 | A | 675 | 400 | 165 | LED60W-120W |
| | B | 855 | 400 | 190 | LED120W-240W |
| LD207 | A | 650 | 330 | 120 | LED80W-120W |
| | B | 740 | 330 | 120 | LED120W-180W |
| | C | 830 | 330 | 120 | LED160W-240W |
| | D | 920 | 330 | 120 | LED200W-300W |

P123

P124

GZC-LD300~LD305路灯

全结构防水型灯具

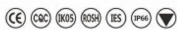

LD300 60W~250W



LD301 60W~240W



LD304 60W~250W

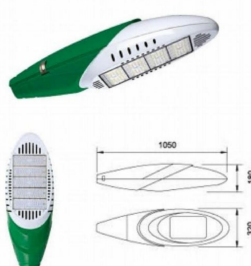

LD305 60W~240W



LD302 40W~120W



LD303 60W~120W



产品参数：

输入电压：AC95~305V
 频率范围：50~60Hz
 光通量：130~150Lm/W
 功率因素：>0.95
 效率：>92%
 色温：3000~6000K
 显指：Ra>75
 灯具尺寸：见表格

产品尺寸及功率：

| LD300 | 尺寸 | L | W | H | 功率 |
|-------|-----|-----|-----|-------------|-------------|
| | A | 720 | 310 | 130 | LED60W-200W |
| B | 860 | 360 | 220 | LED60W-250W | |

| LD301 | 尺寸 | L | W | H | 功率 |
|-------|------|-----|-----|--------------|-------------|
| | A | 760 | 320 | 140 | LED60W-120W |
| | B | 890 | 360 | 160 | LED90W-180W |
| C | 1060 | 460 | 190 | LED120W-240W | |

| LD302 | 尺寸 | L | W | H | 功率 |
|-------|-----|-----|-----|-------------|------------|
| | A | 680 | 500 | 220 | LED40W-90W |
| B | 780 | 600 | 240 | LED80W-120W | |

GZC-LD400~LD402路灯

全结构防水型灯具



LD400 60W~250W



产品尺寸：

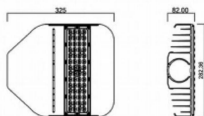

LD401 60W~250W



LD402 60W~250W



注：一组325mm长，两组375mm长，三组往上加长120mm

产品参数：

光源：飞利浦/三晶/科锐/欧司朗（可选）
 驱动电源：明纬/飞利浦/英飞特（可选）
 灯具额定功率：60~250W
 输入电压：AC96~305V
 显色指数：70~80
 整灯光效：110~140lm/w（可选）
 相关色温：3000k~5000k（可选）
 IP防护等级：IP67
 质保年限：5年/10年（可选）

配光曲线：

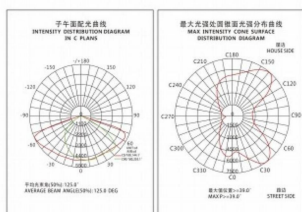

GZC-LD500~LD502路灯

全结构防水型灯具



LD500 50W~200W



产品尺寸：

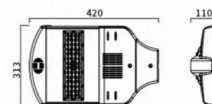

LD501 50W~200W



LD502 50W~200W



注：一组420mm长，两组499mm长，三组以上加长125mm

产品参数：

光源：飞利浦/三晶/科锐/欧司朗（可选）
 驱动电源：明纬/飞利浦/英飞特（可选）
 灯具额定功率：50~200W
 输入电压：AC96~305V
 显色指数：70~80
 整灯光效：110~140lm/w（可选）
 相关色温：3000k~5000k（可选）
 IP防护等级：IP67
 质保年限：5年/10年（可选）

配光曲线：

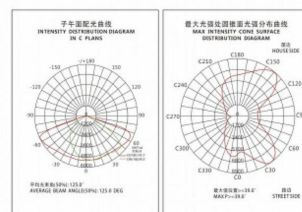

GZC-LD1000~LD1000-2路灯

全结构防水型灯具



LD1000



LD1000-1



LD1000-2



□ 产品尺寸：

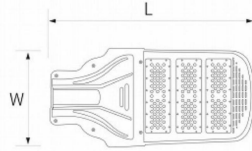

注：所有模组可配50珠3030（5串10并），56珠3030（8并7串），30珠3030（5串6并），30珠大功率（10串3并）

| 灯杆套口内径尺寸 | 常规瓦数 | 净重 | 规格MM | 包装尺寸CM |
|-----------|------|--------|------------|----------|
| Ø61*100mm | 2模组 | 2.58KG | 460*310*75 | 48*32*11 |
| Ø61*100mm | 3模组 | 3KG | 540*310*75 | 57*32*11 |
| Ø61*100mm | 4模组 | 3.54KG | 620*310*75 | 66*32*11 |
| Ø61*100mm | 5模组 | 4.02KG | 680*310*75 | 72*32*11 |
| Ø61*100mm | 6模组 | 4.5KG | 760*310*75 | 78*32*11 |

P129

GZC-LD1100~LD1100-3路灯

全结构防水型灯具



LD1100



LD1100-1



LD1100-2



LD1100-3



□ 产品尺寸：

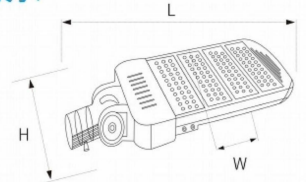

注：所有模组可配50珠3030（5串10并），56珠3030（8并7串），30珠3030（5串6并），30珠大功率（10串3并）

| 灯杆套口内径尺寸 | 常规瓦数 | 净重 | 规格MM | 包装尺寸CM |
|----------|------|-------|------------|----------|
| Ø65*92mm | 2模组 | 4.1KG | 540*315*90 | 55*32*11 |
| Ø65*92mm | 3模组 | 4.7KG | 620*315*90 | 66*32*11 |
| Ø65*92mm | 4模组 | 5.3KG | 700*315*90 | 72*32*11 |
| Ø65*92mm | 5模组 | 6KG | 780*315*90 | 78*32*11 |
| Ø65*92mm | 6模组 | 6.6KG | 860*315*90 | 88*32*11 |

P130

GZC-LD600~LD603路灯

全结构防水型灯具



LD600

100W~280W



LD601

60W~240W



LD602

100W~280W



LD603

60W~240W



注：所有模组可配50珠3030（5串10并），56珠3030（8并7串），30珠3030（5串6并），30珠大功率（10串3并）

| 灯杆套口内径尺寸 | 常规瓦数 | 净重 | 规格MM | 包装尺寸CM |
|----------|------|-------|------------|----------|
| Ø63*90mm | 1模组 | 3.6KG | 530*350*90 | 55*37*12 |
| Ø63*90mm | 2模组 | 4.5KG | 610*350*90 | 65*37*12 |
| Ø63*90mm | 3模组 | 5.3KG | 690*350*90 | 71*37*12 |
| Ø63*90mm | 4模组 | 6.2KG | 770*350*90 | 78*37*12 |
| Ø63*90mm | 5模组 | 7.1KG | 850*350*90 | 88*37*12 |
| Ø63*90mm | 6模组 | 8KG | 930*350*90 | 98*37*12 |

□ 产品尺寸：

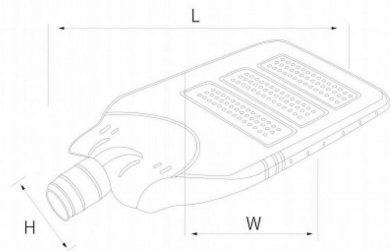

P131

P132

GZC-LD700路灯

全结构防水型灯具



LD700

100W~280W

□ 产品尺寸：

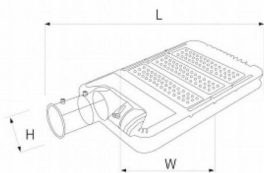

注：所有模组可配50珠3030（5串10并），56珠3030（8并7串），30珠3030（5串6并），30珠大功率（10串3并）

| 灯杆套口内径尺寸 | 常规瓦数 | 净重 | 规格MM | 包装尺寸CM |
|-----------|------|--------|------------|----------|
| Ø64*116mm | 1模组 | 2.35KG | 430*300*90 | 48*32*11 |
| Ø64*116mm | 2模组 | 2.95KG | 515*300*90 | 55*32*11 |
| Ø64*116mm | 3模组 | 3.55KG | 600*300*90 | 66*32*11 |
| Ø64*116mm | 4模组 | 4.15KG | 685*300*90 | 72*32*11 |
| Ø64*116mm | 5模组 | 4.75KG | 770*300*90 | 78*32*11 |
| Ø64*116mm | 6模组 | 5.35KG | 855*300*90 | 88*32*11 |

P133

GZC-LD701路灯

全结构防水型灯具



LD701

50W~200W

□ 产品尺寸：

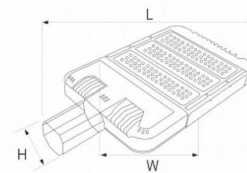

注：所有模组可配50珠3030（5串10并），56珠3030（8并7串），30珠3030（5串6并），30珠大功率（10串3并）

| 灯杆套口内径尺寸 | 常规瓦数 | 净重 | 规格MM | 包装尺寸CM |
|-----------|------|--------|------------|----------|
| Ø63*100mm | 1模组 | 2.05KG | 415*300*75 | 48*32*11 |
| Ø63*100mm | 2模组 | 2.65KG | 500*300*75 | 55*32*11 |
| Ø63*100mm | 3模组 | 3.25KG | 585*300*75 | 66*32*11 |
| Ø63*100mm | 4模组 | 3.85KG | 670*300*75 | 72*32*11 |
| Ø63*100mm | 5模组 | 4.45KG | 755*300*75 | 78*32*11 |
| Ø63*100mm | 6模组 | 5.05KG | 840*300*75 | 88*32*11 |

P134

GZC-LD800路灯

全结构防水型灯具



LD800

100W~280W

□ 产品尺寸：

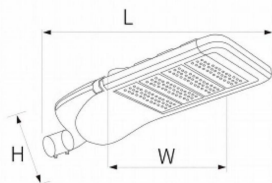

注：所有模组可配50珠3030（5串10并），56珠3030（8并7串），30珠3030（5串6并），30珠大功率（10串3并）

| 灯杆套口内径尺寸 | 常规瓦数 | 净重 | 规格MM | 包装尺寸CM |
|-----------|------|-------|-------------|----------|
| Ø62*116mm | 2模组 | 4.7KG | 650*350*135 | 65*38*14 |
| Ø62*116mm | 3模组 | 5.5KG | 730*350*135 | 75*38*14 |
| Ø62*116mm | 4模组 | 6.4KG | 810*350*135 | 83*38*14 |
| Ø62*116mm | 5模组 | 7.2KG | 890*350*135 | 92*38*14 |
| Ø62*116mm | 6模组 | 8KG | 970*350*135 | 99*38*14 |

P135

GZC-LD900~LD902路灯

全结构防水型灯具



LD900

50W~200W

□ 产品尺寸：

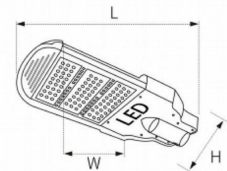

LD901

50W~200W

LD902

50W~200W



注：所有模组可配50珠3030（5串10并），56珠3030（8并7串），30珠3030（5串6并），30珠大功率（10串3并）

| 灯杆套口内径尺寸 | 常规瓦数 | 净重 | 规格MM | 包装尺寸CM |
|-----------|------|-------|------------|----------|
| Ø61*115mm | 1模组 | 2.8KG | 380*310*75 | 42*32*11 |
| Ø61*115mm | 2模组 | 3.4KG | 460*310*75 | 48*32*11 |
| Ø61*115mm | 3模组 | 4KG | 540*310*75 | 57*32*11 |
| Ø61*115mm | 4模组 | 4.6KG | 620*310*75 | 66*32*11 |
| Ø61*115mm | 5模组 | 5.2KG | 680*310*75 | 72*32*11 |
| Ø61*115mm | 6模组 | 5.8KG | 760*310*75 | 78*32*11 |

P136

GZC-SD1200~SD1200-2隧道灯

全结构防水型灯具

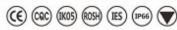

SD1200 100W~280W



□ 产品尺寸：

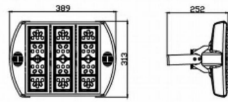

SD1200-1 100W~280W



□ 产品尺寸：

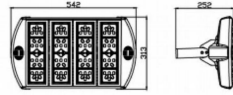

SD1200-2 100W~280W

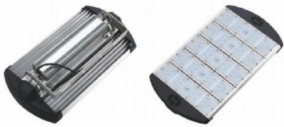

□ 产品尺寸：

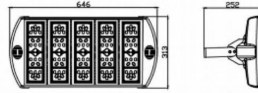

采用自主研发散热器，优越散热性能及光学性能于一体的LED隧道灯产品。采用高品质LED产品，稳定性高，寿命长，达到低投资回报。采用高效稳定的驱动模块，绿色环保无污染；冷光源设计，无热辐射，对眼睛和皮肤无任何伤害。不含铅、汞等污染元素，实现了真正单方面的绿色，人性化机构设计，灯具安装与维护更轻松。适用多种场合应用需求。灯具充分散热，而温度较低，安全，保护好。

□ 产品特点：



① 灯具配备180°安装支架，安装简单方便。

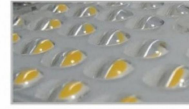

② 耐高温、耐高压PC透镜，非球面聚光减少光斑的黄晕斑现象。

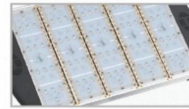

③ 灯具散热一体成型，模组间设有凹槽，增强整灯散热通风效果，更减少风沙沉积。

□ 配光曲线：

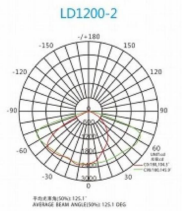
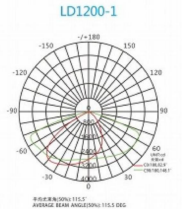
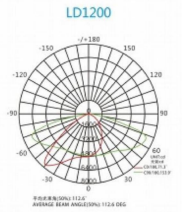

□ 产品参数：

光源：飞利浦/三星/科锐/欧司朗（可选）

驱动电源：明纬/飞利浦/英飞特（可选）

灯具额定功率：100~280W

输入电压：AC96~305V

显色指数：70~80

整灯光效：110~140lm/w（可选）

相关色温：3000k~5000k（可选）

IP防护等级：IP67

质保年限：5年/10年（可选）

GZC-MZ600/610/630/710模组

全结构防水型灯具



MZ600 25W



□ 产品参数：

光源：飞利浦/三星/科锐/欧司朗（可选）

LED数量：24X1

模组功率：25W

模组电压：DC24V

显色指数：70~80

整灯光效：110~120lm/w（可选）

相关色温：3000k~5000k（可选）

IP防护等级：IP67

机械碰撞等级：IK10

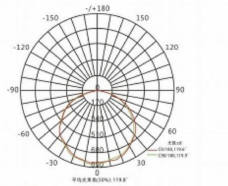

MZ610 40~50W



□ 产品参数：

光源：飞利浦/三星/科锐/欧司朗（可选）

LED数量：56X1

模组功率：40~50W

模组电压：DC36V/42V

显色指数：70~80

整灯光效：110~140lm/w（可选）

相关色温：3000k~5000k（可选）

IP防护等级：IP67

机械碰撞等级：IK10

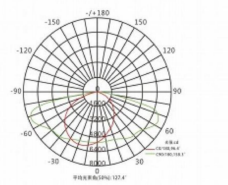

MZ630 30W



□ 产品参数：

光源：飞利浦/三星/科锐/欧司朗（可选）

LED数量：30X1

模组功率：30W

模组电压：DC30V

显色指数：70~80

整灯光效：110~130lm/w（可选）

相关色温：3000k~5000k（可选）

IP防护等级：IP67

机械碰撞等级：IK10

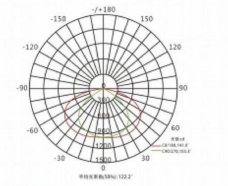

MZ710 50W~60W



□ 产品参数：

光源：飞利浦/三星/科锐/欧司朗（可选）

LED数量：48X1、56X1

模组功率：50~60W

模组电压：DC48V

显色指数：70

整灯光效：130lm/w

相关色温：4000k

IP防护等级：IP65

机械碰撞等级：IK10

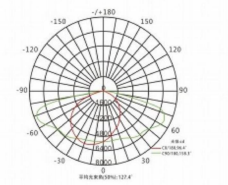

GZC-LD100~LD103路灯

全结构防水型灯具



LD100 30W~360W



LD101 30W~360W



LD102 30W~360W



LD103 30W~360W



应用场所：道路照明



产品参数：

LED功率：LED30W~360W
 输入电压：AC100~240V
 频率范围：50~60Hz
 功率因素：>0.97
 色温：2700~6500K
 显色指数：70/75/80
 流明值：3300lm~39600lm
 灯具尺寸：见表格
 光效：110lm/W
 工作环境温度：-45°C~50°C
 工作环境湿度：10%~90%
 使用寿命：>50000H
 防护等级：IP68

产品尺寸及功率：

| 尺寸 | L | W | H | 功率 |
|----|-----|-----|-----|-----------|
| A | 435 | 370 | 110 | 30W~60W |
| B | 515 | 370 | 110 | 60W~120W |
| C | 595 | 370 | 110 | 90W~180W |
| D | 675 | 370 | 110 | 120W~240W |
| E | 755 | 370 | 110 | 150W~300W |
| F | 835 | 370 | 110 | 180W~360W |

GZC-LD200~LD203路灯

全结构防水型灯具



LD200 90W~300W



LD201 150W~300W



LD202 60W~200W



LD203 90W~300W

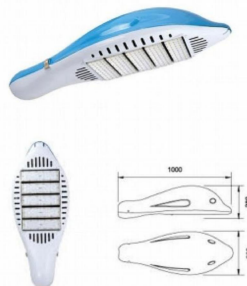

应用场所：道路照明



产品参数：

输入电压：AC95~305V
 频率范围：50~60Hz
 光通量：130~150lm/W
 功率因素：>0.95
 效率：>92%
 色温：3000~6000K
 显指：Ra>75
 灯具尺寸：见灯具下方

配光曲线：

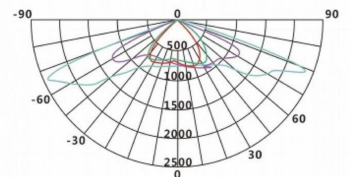

GZC-SD1300~SD1300-2隧道灯

全结构防水型灯具



SD1300



SD1300-1



SD1300-2



□ 产品尺寸：

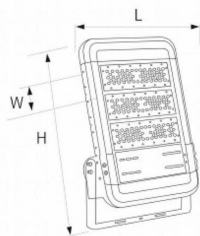

| 常规瓦数 | 净重 | 规格MM |
|------|--------|-------------|
| 1模组 | 3.4KG | 320*360*140 |
| 2模组 | 4.25KG | 405*360*140 |
| 3模组 | 5.1KG | 490*360*140 |
| 4模组 | 5.95KG | 575*360*140 |
| 5模组 | 6.8KG | 660*360*140 |

P145

GZC-SD1400~SD1400-2隧道灯

全结构防水型灯具



SD1400



SD1400-1



SD1400-2

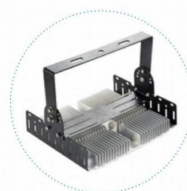

□ 产品尺寸：

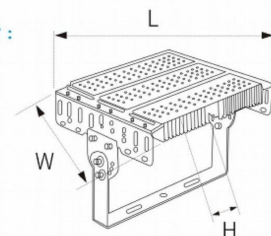

| 常规瓦数 | 净重 | 规格MM |
|------|-------|-------------|
| 1模组 | 1.5KG | 75*305*140 |
| 2模组 | 2.2KG | 160*305*140 |
| 3模组 | 2.9KG | 245*305*140 |
| 4模组 | 3.6KG | 330*305*140 |
| 5模组 | 4.3KG | 415*305*140 |

P146

护栏灯系列

GUARDRAIL LIGHT SERIES

人行天桥、桥梁护栏照明



P147

P148

护栏路灯的典型配光

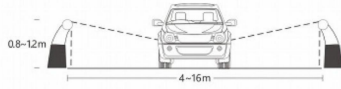
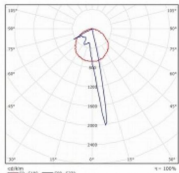
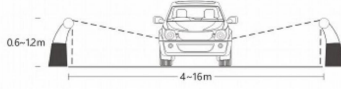
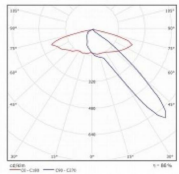
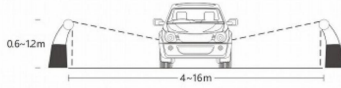
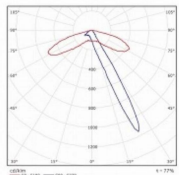
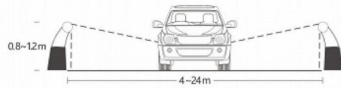
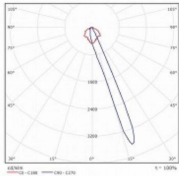

护栏路灯架构图

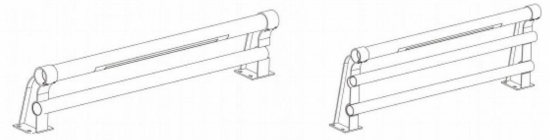

双排整体钢护栏

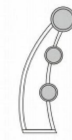

三排整体钢护栏



水泥防护栏与钢护栏结合

P149

P150

GZC-HL0912护栏灯

工程级防水型灯具



产品特点：

1. 灯具的灯体选用6063-T5优质铝型材经挤压加工成型，厚度不低于3mm，型材表面设置加强槽，可以加强散热和增加灯具的强度。
2. 灯具的端盖选用ADC12铝合金材料经强力压铸成型，结构强度高，抗冲击能力强。
3. 灯具的端盖和灯体之间采用不锈钢螺栓紧固连接，外观好，使用寿命长。
4. 透光灯罩：选用优质PMMA材料加工成型，厚度2mm以上，具有优良的透光性、抗紫外线特性和耐高温特性（100℃以内）。
5. 灯具采用防眩光结构能够有效地避免眩光，灯具配光适合道路照明要求，光线投射在路面上，照度及眩光控制满足《城市道路照明设计标准》要求。
6. 灯具的密封胶条采用优质硅橡胶条挤压成型，耐200度以上高温，抗老化能力强，密封效果好；
7. 灯具采用高亮度3535进口LED芯片，单颗功率为1W，芯片光效不低于110LM；在额定工作状态下的芯片结温不高于85℃。
8. 采用优质铝基板。
9. 灯具防护等级不低于IP65，并采用结构防水方式。
10. 具有良好的灯具户外防腐性能。
11. 有良好的抗振性能。
12. 灯具内置恒流驱动，并带过流保护，过压保护，短路保护，开路保护。
13. 灯具外表经除油过程和预处理（磷化）后采用静电喷塑处理。

产品描述：

特指由透镜压条作为表面装饰的偏光透镜而制成的低空线形路灯灯具及衍生产品，该系列产品由拉伸铝型材底板、拉伸铝型材面盖、非对称压铸铝制端盖及U形PMMA材质面罩构成，制程过程中无灌胶动作，采用结构防水方式。产品标准尺寸为：L1200*W56*H19mm。

HS-0912系列LED护栏灯适用于桥梁或高速公路照明亮化方案，照明效果优良；采用铝合金灯体，防水、防尘、防撞性能良好；有独特配光设计方案，满足道路的基础照明，高效率、低眩光，为驾驶者提供舒适的行车氛围。

P151

应用场所：高速公路/桥梁护栏



产品参数：

| |
|-----------------------------|
| 光源品牌：CREE/OSRAM |
| 光源数量：4/6/8/12/16/24PCS |
| 额定功率：4/6/8/12/16/24W |
| 色温：3000K/4000K/5000K |
| 输入电压：DC24/36/48V |
| 光束角：145°15° |
| 控制方式：不含控制/单色常亮 |
| 灯具尺寸：L1200/1660*W56*H19mm |
| 平均寿命：≥50000小时 |
| 材质：PC+6063-T5/ADC12 |
| 表面处理：阳极氧化处理 |
| 防水机制：全结构防水 |
| 防护等级：IP66 |
| 照度标准：城市道路照明设计标准（CJJ45-2015） |

配光曲线：

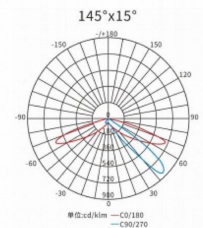

P152

GZC-HL0912护栏灯

工程级防水型灯具



产品特点：

1. 灯具的灯体选用6063-T5优质铝型材经热挤压加工成型，厚度不低于3mm。型材表面设置加强槽，可以加强散热和增加灯具的强度。
2. 灯具的端盖选用ADC12铝合金材料经强力压铸成型，结构强度高，抗冲击能力强。
3. 灯具的端盖和灯体之间采用不锈钢螺栓紧固连接，外观好，使用寿命长。
4. 透光灯罩：选用优质PMMA材料加工成型，厚度2mm以上，具有优良的透光性、抗紫外特性和耐高温特性（100℃以内）。
5. 灯具采用防眩光结构能够有效地避免眩光，灯具配光适合道路照明要求，光线投射在路面上，照度及眩光控制满足《城市道路照明设计标准》要求。
6. 灯具采用高亮度3535进口LED芯片，单颗功率为1W，芯片光效不低于110LM；在额定工作状态下的芯片结温不高于85℃。
7. 采用优质铝基板。
8. 灯具防护等级不低于IP65，并采用结构防水方式。
9. 具有良好的灯具户外防腐性能。
10. 有良好的抗振性能。
11. 灯具内置恒流驱动，并带过流保护，过压保护，短路保护，开路保护。
12. 灯具外表经除油过程和预处理（磷化）后采用静电喷塑处理。

产品描述：

特指灯具防水形式为灌胶而制成的低空线形路灯灯具及衍生产品，该系列产品由拉伸铝型材底座及电器仓、PC罩、冲压式对称端头及安装架构成，制备过程中无采用灌胶工艺，采用灌胶防水生产。产品标准尺寸为：L1200*W56*H32mm。

HS-0925系列LED护栏灯适用于桥梁或高速路照明亮化方案，照明效果优良；采用铝合金灯体，防水、防尘、防撞性能良好；有独特配光设计方案，满足道路的基础照明，高光效、低眩光，为驾驶者提供舒适的行车氛围。

应用场所： 高速路/桥梁护栏

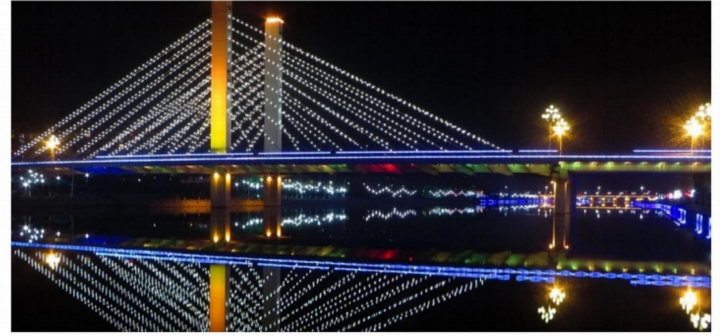

产品参数：

| |
|-----------------------------|
| 光源品牌：CREE/OSRAM |
| 光源数量：4/6/8/12/16/24PCS |
| 额定功率：4/6/8/12/16/24W |
| 色温：3000K/4000K/5000K |
| 输入电压：DC24/36/48V |
| 光束角：145°15° |
| 控制方式：不含控制/单色常亮 |
| 灯具尺寸：L1200/1600*W56*H32mm |
| 平均寿命：≥50000小时 |
| 材质：PC+6063-T5/ADC12 |
| 表面处理：阳极氧化处理 |
| 防水机制：全结构防水 |
| 防护等级：IP66 |
| 照度标准：城市道路照明设计标准（CJJ45-2015） |

配光曲线：

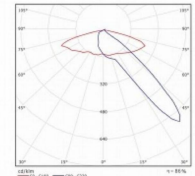

背部点光源/HS-0933系列



产品特点

1. 灯体选用6063-T5优质铝型材经热挤压加工成型；
2. 灯体采用乳白色聚甲基丙烯酸甲酯（PMMA）厚度2.5mm加工成型，混光均匀无光斑光点；
3. 光源颜色可选配单色/RGB，多颗点光源容集成线光源，亮度均匀；
4. 灯具结构防水设计，外形简洁经典，与城市建筑完美融合；
5. 采用优化的结构设计和密封材料，确保灯具质量和寿命；
6. 灯具外观表面静电喷涂处理，多种颜色可选，适配不同场所；
7. 人性化设计，安装角度可根据实际情况任意调节，满足不同场合所需；
8. 防触电保护：Ⅲ类；防护等级IP65；
9. 采用进口LED光源，寿命长达5万小时以上。

单面出光接线方式

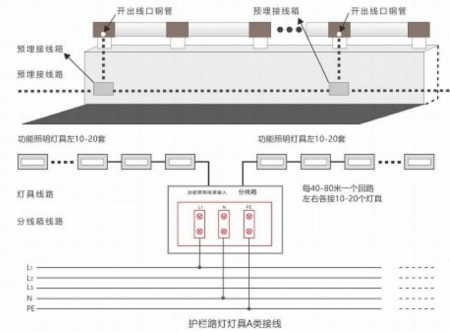

双面出光接线方式

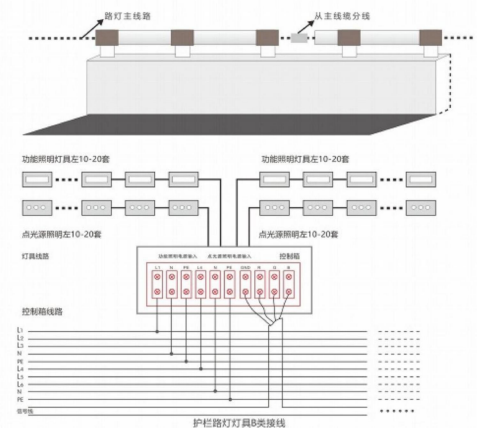

壁灯/喷泉/地埋灯系列

UNDERWATER LAMPS SERIES

庭院、别墅、高档住宅区、喷泉装饰照明

水底灯系列



P157

P158

GZC-BD100~BD104壁灯

工程级防水型灯具



BD100

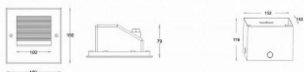

BD101

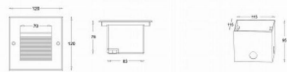

BD102



BD103



BD104

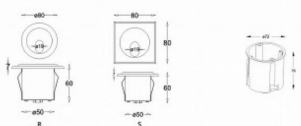

应用场所：广场，道路，桥梁，走廊，墙壁等

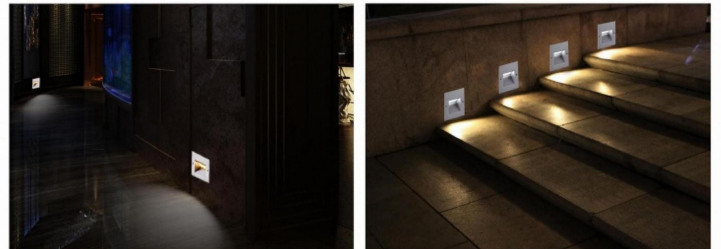

产品特点：

适用环境温度范围-20°~40°，电气安全等级III类

材质：ADC 12压铸铝外观粉末喷涂，高温烘烤处理抗紫外线

出光面：超白磨砂全温玻璃T = 2mm

密封：硅胶防水圈

线缆：胶粉线H05RN-F 2 x 1.0mm² L = 0.6m (低压)，胶粉线H05RN-F 3 x 0.75mm² L = 0.6m (高压)

防水接头：采用实心铜针接插件，IP67防水级别

特殊工艺：FR-4玻璃纤维双面板，散热系数≥1.0w / mk

产品参数：

| |
|---|
| LED品牌：BD100~BD103(SMD2835)、BD104(XPE2) |
| 电源：BD100/BD104(24V=2/220V=2.3)、BD101/BD102(24V=1.9/220V=2) BD105(12V=2.8/24V=2.9/220V=3) |
| 额定功率：BD100(18x0.1W单色)、BD101(20x0.1W单色) BD102(20x0.1W单色)、BD103(24x0.1W单色)、BD104(1x2W单色) |
| 光色：R/G/B/W |
| 输入电压：DC24V/AC220V |
| 控制方式：PWM出厂默认控制类型(低压输出) |
| 灯具尺寸：见每款灯具下方 |
| 平均寿命：≥50000小时 |
| 材质：ADC 12压铸铝外观粉末喷涂，高温烘烤处理抗紫外线 |
| 防水机制：全结构防水 |
| 防护等级：IP67 |
| 色温：2000K-6000K |

P159

P160

GZC-DM100~DM105地埋灯

工程级防水型灯具

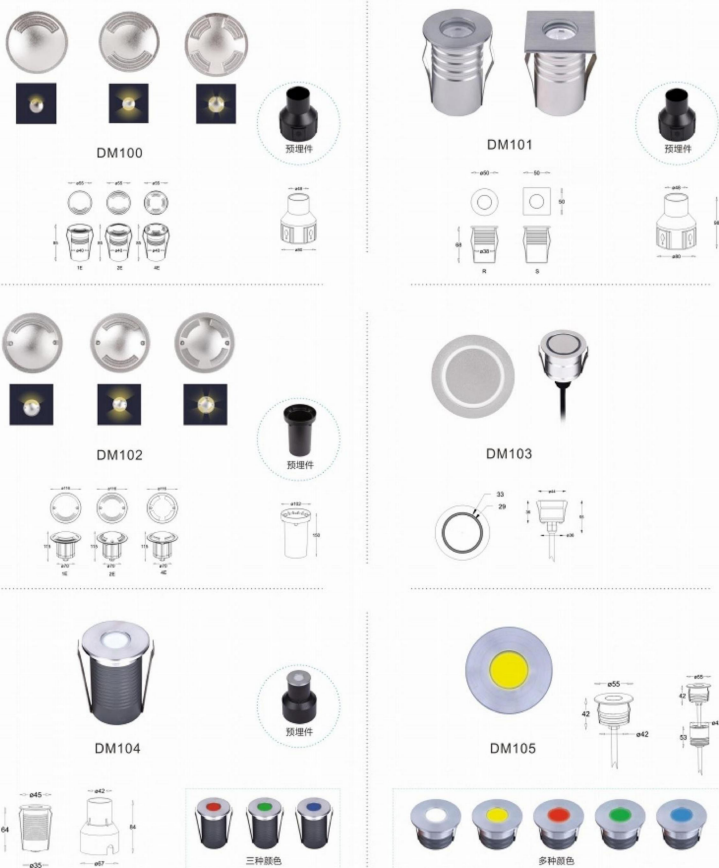

应用场所：购物中心，停车场，绿化带，公园旅游景点，住宅区，城市雕塑，步行街，建筑楼梯等

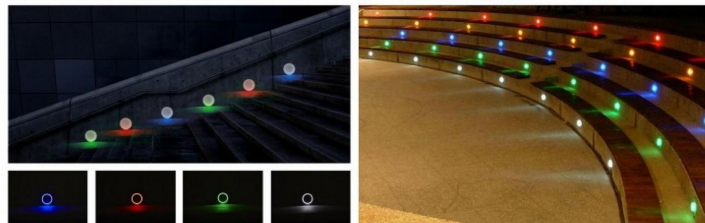

产品特点：

适用环境温度范围-20°~40°，电气安全等级III类

材质：灯体为6063铝合金CNC加工，外观喷涂，厚度120mu高温210°C，油漆处理抗紫外线
 透镜：PC乳白色，透射率>50%
 密封：硅胶防水圈
 电缆：胶粉线H05RN-F 2x1.0mm² L=0.6m (低压)，胶粉线H05RN-F 3x0.75mm² L=0.6m (高压)
 防水接头：采用实心铜针接插件，IP67防水级别
 特殊工艺：高导热铝基板，散热系数≥1.0w/mk

产品参数：

| | |
|--------|--|
| LED品牌： | DM100/DM102(XPE2)、DM101/DM104(XPE2/RGB3in1)、DM103/DM105(SMD2835) |
| 电源： | DM100(12V=2.8、24V=2.9、220V=3.2)、DM101(12V=3.2、24V=3.3、220V=3.3) DM102(12V=7/24V=7/220V=7.3)、DM103(12V=0.9/24V=1.1) DM104(12V=2.7/24V=2.8/3.2)、DM105(12V=0.9/24V=1) |
| 额定功率： | DM100(1x2W单色)、DM101(1x2W/1x3W RGB3in1)、DM102(3x2W单色) DM103(12x0.1W单色)、DM104(1x2W/1x3W RGB3in1)、DM105(6x0.2W单色) |
| 光色： | R/G/B/W |
| 输入电压： | DC12V/DC24V/AC220V |
| 控制方式： | PWM出厂默认控制类型(低压输出) |
| 灯具尺寸： | 见每款灯具下方 |
| 平均寿命： | ≥50000小时 |
| 材质： | 6063铝合金CNC加工，外观喷涂，厚度120mu高温210°C，油漆处理抗紫外线 |
| 防水机制： | 全结构防水 |
| 防护等级： | IP68 |
| 色温： | 2000K-6000K |

LED地埋灯系列



性能特点

Performance characteristics

外壳材质：灯体采用进口304不锈钢面盖，玻璃采用透光率高的纯白玻璃，高强度防水设计散热设计，产品压铸成型。
 光源：采用科锐、歌司明、飞利浦、晶元等进口芯片
 工作电压：DC24V/DC12V/AC220V
 LED颜色：红、黄、蓝、绿、白、暖色、全彩
 配光：专业光学透镜，60°、30°、15°(角度可选)
 Shell material: The lamp body adopts imported 304 stainless steel cover, and the glass adopts pure white glass with high light transmittance. High strength waterproof design heat dissipation design, product die-casting molding.
 Light source: imported chips from Kerui, Osram, Philips, Jingyuan etc
 Working voltage: DC24V/DC12V/AC220V
 LED colors: red, yellow, blue, green, white, warm and full color
 Light distribution: Professional optical lens, 60°, 30°, 15° (Angle optional)

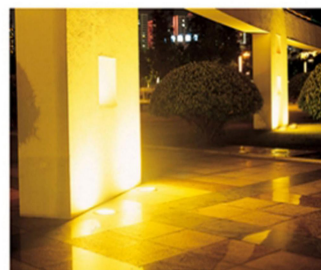

LED地埋灯系列



JC-47901 36W



JC-47902 24W



JC-48002 9W



JC-48003 6W



JC-47903 18W



JC-47904 12W



JC-48004 3W



JC-48005 1W

GZC-DM116~DM121地埋灯

工程级防水型灯具



DM116



DM117



DM118

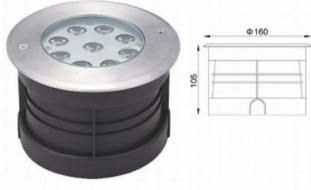

DM119

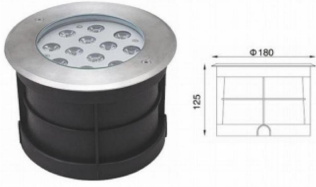

DM120

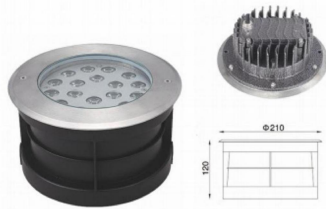

DM121

应用场所：高档住宅区、别墅



产品特点：

适用环境温度范围-20°~45°，电气安全等级III类；
灯具坚固的结构和严格的工艺制造流程，安全性能高，使用寿命长，低碳节能；
灯体材质采用304不锈钢、塑料预埋件、高透光钢化玻璃、抗老化硅胶密封胶。

产品参数：

| |
|----------------------------|
| 光源品牌：CREE/OSRAM |
| 光源数量：3/6/9/12/15/18PCS |
| 额定功率：3W/6W/9W/12W/15W/18W |
| 光色：R/G/B/W |
| 输入电压：DC24V |
| 光束角：10°60° |
| 控制方式：单控、七彩内控、七彩外控、DMX512控制 |
| 灯具尺寸：见每款灯具右方 |
| 平均寿命：≥50000小时 |
| 材质：304不锈钢，高透光钢化玻璃 |
| 表面处理：阳极氧化处理 |
| 防水机制：全结构防水 |
| 防护等级：IP68 |
| 可选颜色：红、黄、绿、蓝、紫、白、暖白、七彩 |

配光曲线：

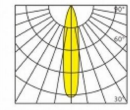

GZC-DM116-DM121
DC24V
45°

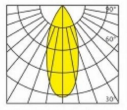

GZC-DM116-DM121
DC24V
60°

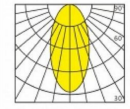

GZC-DM116-DM121
DC24V
90°

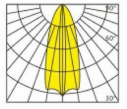

GZC-DM116-DM121
DC24V
10°60°

P165

P166

GZC-DM122~DM126地埋灯

工程级防水型灯具

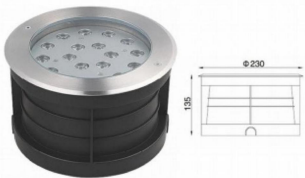

DM122

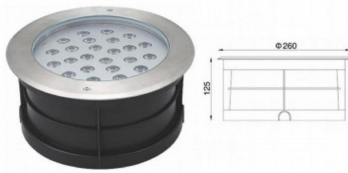

DM123



DM124



DM125



DM126

应用场所：高档住宅区、别墅



产品特点：

适用环境温度范围-20°~45°，电气安全等级III类；
灯具坚固的结构和严格的工艺制造流程，安全性能高，使用寿命长，低碳节能；
灯体材质采用304不锈钢、塑料预埋件、高透光钢化玻璃、抗老化硅胶密封胶。

产品参数：

| |
|----------------------------|
| 光源品牌：CREE/OSRAM |
| 光源数量：18/24/36/60PCS |
| 额定功率：18W/24W/36W/60W |
| 光色：R/G/B/W |
| 输入电压：DC24V |
| 光束角：10°60° |
| 控制方式：单控、七彩内控、七彩外控、DMX512控制 |
| 灯具尺寸：见每款灯具右方 |
| 平均寿命：≥50000小时 |
| 材质：304不锈钢，高透光钢化玻璃 |
| 表面处理：阳极氧化处理 |
| 防水机制：全结构防水 |
| 防护等级：IP68 |
| 可选颜色：红、黄、绿、蓝、紫、白、暖白、七彩 |

配光曲线：

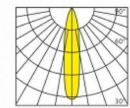

GZC-DM122-DM126
DC24V
45°

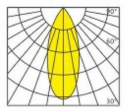

GZC-DM122-DM126
DC24V
60°

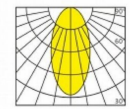

GZC-DM122-DM126
DC24V
90°

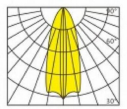

GZC-DM122-DM126
DC24V
10°60°

P167

P168

GZC-DM122~DM126地埋灯

工程级防水型灯具

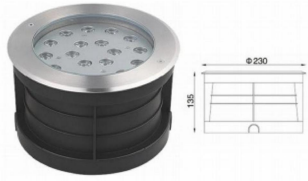
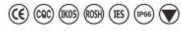

DM122



DM123



DM124



DM125



DM126

应用场所：高档住宅区、别墅



产品特点：

适用环境温度范围-20~45°，电气安全等级III类；
灯具坚固的结构和严格的工艺制造流程，安全性能高，使用寿命长，低碳节能；
灯体材质采用304不锈钢、塑料预埋件、高透光钢化玻璃、抗老化硅胶密封圈。

产品参数：

| |
|----------------------------|
| 光源品牌：CREE/OSRAM |
| 光源数量：18/24/36/60PCS |
| 额定功率：18W/24W/36W/60W |
| 光色：R/G/B/W |
| 输入电压：DC24V |
| 光束角：10°~60° |
| 控制方式：单控、七彩内控、七彩外控、DMX512控制 |
| 灯具尺寸：见每款灯具右方 |
| 平均寿命：≥50000小时 |
| 材质：304不锈钢，高透光钢化玻璃 |
| 表面处理：阳极氧化处理 |
| 防水机制：全结构防水 |
| 防护等级：IP68 |
| 可选颜色：红、黄、绿、蓝、紫、白、暖白、七彩 |

配光曲线：

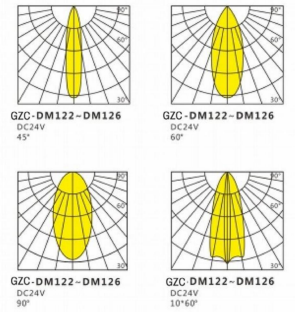

LED地埋灯系列



性能特点

Performance characteristics
 外壳材质：灯体采用进口304不锈钢盖面，玻璃采用透光率高的
 纯白玻璃，高强度防水设计散热设计，产品压铸成型。
 光源：采用科锐、欧司朗、飞利浦、晶光等进口芯片
 工作电压：DC24V/DC12V/AC220V
 LED颜色：红、黄、蓝、绿、白、暖色、全彩
 配光：专业光学透镜，60°、30°、15°（角度可选）
 Shell material: The lamp body adopts imported 304 stainless steel cover, and
 the glass adopts pure white glass with high light transmittance. High strength
 waterproof design heat dissipation design, product die-casting molding.
 Light source: imported chips from Cree, Osram, Philips, Jingyuan etc.
 Working voltage: DC24V/DC12V/AC220V
 LED colors: red, yellow, blue, green, white, warm and full color
 Light distribution: Professional optical lens, 60°, 30°, 15° (Angle optional)

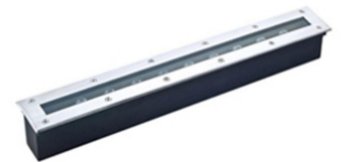

JC-48201 9W



JC-48101 20W



JC-48102 10W



JC-48202 12W



JC-48203 9W



JC-48103 20W



JC-48104 10W

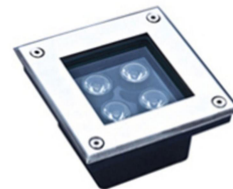

JC-48204 4W

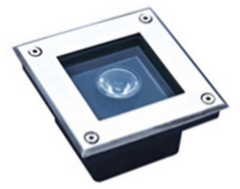

JC-48205 1W

GZC-PQ104~PQ110喷泉灯

工程级防水型灯具



PQ104



PQ105



PQ106



PQ107



PQ108



PQ109

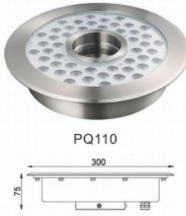

PQ110

应用场所：广泛用于音乐喷泉和干式喷泉。



产品特点：

适用环境温度范围-20°~45°，电气安全等级III类；
灯具坚固的结构和严格的工艺制造流程，安全性能高，使用寿命长，低耗能；
灯体材质采用304不锈钢、塑料预埋件、高透光钢化玻璃、抗老化硅胶密封胶。

产品参数：

| |
|--------------------------------|
| 光源品牌：CREE/OSRAM |
| 光源数量：6/9/12/15/18/24/48PCS |
| 额定功率：6W/9W/12W/15W/18W/24W/48W |
| 光色：R/G/B/W |
| 输入电压：DC24V |
| 光束角：10°60° |
| 控制方式：单控、七彩内控、七彩外控、DMX512控制 |
| 灯具尺寸：见每款灯具下方 |
| 平均寿命：≥50000小时 |
| 材质：304不锈钢，高透光钢化玻璃 |
| 表面处理：阳极氧化处理 |
| 防水机制：全结构防水 |
| 防护等级：IP68 |
| 可选颜色：红、黄、绿、蓝、紫、白、暖白、七彩 |

配光曲线：

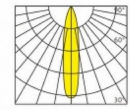

GZC-PQ100-PQ106
DC24V
45°

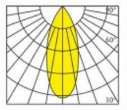

GZC-PQ100-PQ106
DC24V
60°

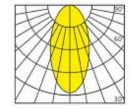

GZC-PQ100-PQ106
DC24V
90°

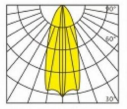

GZC-PQ100-PQ106
DC24V
10°60°

P171

P172

GZC-PQ100~PQ103喷泉灯

工程级防水型灯具



PQ100

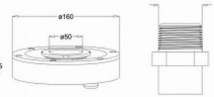

PQ101

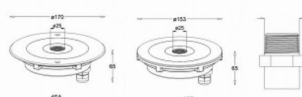

PQ102

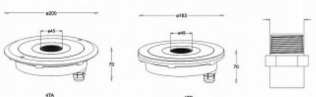

PQ103

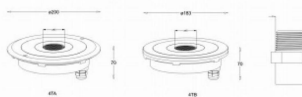

应用场所：广泛用于音乐喷泉和干式喷泉。



产品特点：

适用环境温度范围-20°~40°，电气安全等级III类

材质：SUS 316L不锈钢压铸一体成型
透镜：PMMA透光率≥85%，超白钢化玻璃T=8mm
密封：硅胶防水圈
线缆：胶粉线H05RN-F 2 x 1.0mm² L=0.6m (低压)，胶粉线H05RN-F 4 x 0.75mm² L=0.6m (低压)
防水接头：采用实心铜针接插件，IP67防水级别
特殊工艺：高导热铝基板，散热系数≥2.0w/mk

产品参数：

| |
|---|
| LED品牌：PQ100/PQ102/PQ103(Edison、RGB3in1)、PQ101(XPE2) |
| 电源：PQ100(12V=24.3/24V=22.4)、PQ101(12V=22/24V=21.4) PQ102(12V=22.2/24V=21.7)、PQ103(12V=35.3/24V=35) |
| 额定功率：PQ100(9x2W单色/9x3WRGB3in1)、PQ101(9x2W单色) PQ102(9x2W单色/9x3WRGB3in1)、PQ103(12x2W单色/12x3WRGB3in1) |
| 光色：R/G/B/W |
| 输入电压：DC12V/DC24V/AC220V |
| 控制方式：PWM出厂默认控制类型(低压输出)、DMX512可选控制类型 |
| 灯具尺寸：见每款灯具下方 |
| 平均寿命：≥50000小时 |
| 材质：SUS 316L不锈钢压铸一体成型 |
| 防水机制：全结构防水 |
| 防护等级：IP68 |
| 色温：2000K-6000K/RGB 3in1 |

P173

P174



性能特点
Performance characteristics

外壳材质: 灯体采用进口304不锈钢, 采用透光率高的钢化纯白玻璃, 高强度防水设计; 产品压铸成型, 表面聚酯粉末喷涂。
光源: 采用科锐、欧司朗、飞利浦、晶元等进口芯片
工作电压: DC24V/DC12V/AC220V
LED颜色: 红、黄、蓝、绿、白、暖色、全彩
配光: 专业光学透镜, 60°、30°、15° (角度可选)

Shell material: the lamp body adopts imported 304 stainless steel, toughened pure white glass with high light transmittance, high strength waterproof design; product die casting molding, surface polyester powder spraying
Light source: imported chips from Kerui, Osram, Philips, Jingyuan etc
Working voltage: DC24V/DC12V/AC220V
LED colors: red, yellow, blue, green, white, warm and full color
Light distribution: Professional optical lens, 60°、30°、15° (Angle optional)

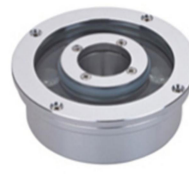

JC-48401 6W



JC-48402 9W



JC-48403 12W



JC-48301 18W



JC-48302 12W



JC-48303 9W



JC-48404 9W



JC-48405 18W



JC-48406 24W



JC-48304 12W



JC-48305 6W



JC-48306 3W



JC-48407 3W



JC-48408 3W



JC-48409 1W

P175 CE IP65 20~30°C AC 220V/50Hz

适用场所 产品适用于河道、公园、喷泉景观建筑物等应用。
Applicable place The product is suitable for river, park, fountain landscape building and so on.

CE IP65 20~30°C AC 220V/50Hz

适用场所 产品适用于河道、公园、喷泉景观建筑物等应用。
Applicable place The product is suitable for river, park, fountain landscape building and so on.

P176



JC-48501



JC-48502

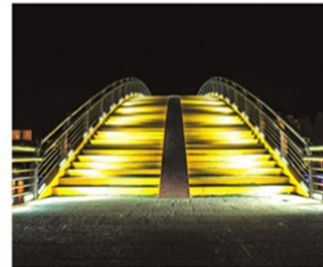

JC-48601



JC-48503



JC-48504



JC-48505



JC-48506



JC-48602



JC-48603



JC-48604



JC-48507



JC-48508



JC-48509



JC-48510



JC-48605



JC-48606



JC-48607



JC-48511



JC-48512



JC-48513



JC-48514

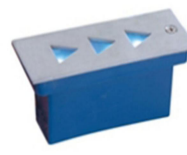

JC-48608



JC-48609

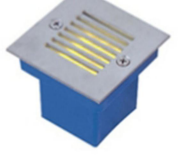

JC-48610

P177

P178



技术参数

灯体材质: 压铸铝
太阳能板: 多晶硅板
电池类型: 磷酸铁锂电池
控制方式: 光控+遥控
照明时间: 13小时+2到3个阴雨天
适用场景: 庭院/道路/广场等

Technical parameters

Lamp body material: die cast aluminum
Solar panels: Polysilicon panels
Battery type: Lithium iron phosphate battery
Control mode: light control + remote control
Lighting time: 13 hours + 2 to 3 rainy days
Applicable scenario: courtyard/road/square, etc

JC-44501 30W

技术参数

灯体材质: 压铸铝
太阳能板: 多晶硅板
电池类型: 磷酸铁锂电池
控制方式: 光控+遥控
照明时间: 13小时+2到3个阴雨天
适用场景: 庭院/道路/广场等

Technical parameters

Lamp body material: die cast aluminum
Solar panels: Polysilicon panels
Battery type: Lithium iron phosphate battery
Control mode: light control + remote control
Lighting time: 13 hours + 2 to 3 rainy days
Applicable scenario: courtyard/road/square, etc



JC-44601 100W



技术参数

灯体材质: 压铸铝
太阳能板: 多晶硅板
电池类型: 磷酸铁锂电池
控制方式: 光控+遥控
照明时间: 13小时+2到3个阴雨天
适用场景: 庭院/道路/广场等

Technical parameters

Lamp body material: die cast aluminum
Solar panels: Polysilicon panels
Battery type: Lithium iron phosphate battery
Control mode: light control + remote control
Lighting time: 13 hours + 2 to 3 rainy days
Applicable scenario: courtyard/road/square, etc

JC-44502 50W

技术参数

灯体材质: 压铸铝
太阳能板: 多晶硅板
电池类型: 磷酸铁锂电池
控制方式: 光控+遥控
照明时间: 13小时+2到3个阴雨天
适用场景: 庭院/道路/广场等

Technical parameters

Lamp body material: die cast aluminum
Solar panels: Polysilicon panels
Battery type: Lithium iron phosphate battery
Control mode: light control + remote control
Lighting time: 13 hours + 2 to 3 rainy days
Applicable scenario: courtyard/road/square, etc



JC-44602 150W



技术参数

灯体材质: 压铸铝
太阳能板: 多晶硅板
电池类型: 磷酸铁锂电池
控制方式: 光控+遥控
照明时间: 13小时+2到3个阴雨天
适用场景: 庭院/道路/广场等

Technical parameters

Lamp body material: die cast aluminum
Solar panels: Polysilicon panels
Battery type: Lithium iron phosphate battery
Control mode: light control + remote control
Lighting time: 13 hours + 2 to 3 rainy days
Applicable scenario: courtyard/road/square, etc

JC-44503 100W

技术参数

灯体材质: 压铸铝
太阳能板: 多晶硅板
电池类型: 磷酸铁锂电池
控制方式: 光控+遥控
照明时间: 13小时+2到3个阴雨天
适用场景: 庭院/道路/广场等

Technical parameters

Lamp body material: die cast aluminum
Solar panels: Polysilicon panels
Battery type: Lithium iron phosphate battery
Control mode: light control + remote control
Lighting time: 13 hours + 2 to 3 rainy days
Applicable scenario: courtyard/road/square, etc



JC-44603 200W

P179

P180



智能照明

精英式散热技术,
基于亮度均匀的配光
智能单灯/集中控制器
多种模块化设计灯头可选

传感器

监控城市环境状况
噪声/温度/湿度/亮度传感器
空气污染物器

RFID

特殊人群社区安防监控
井盖监测/市政设施监控

视频监控

安防监控/车辆监控

通讯服务

微基站/路灯内置WiFi热点

信息发布

广告播放/时政新闻
信息发布/紧急广播

充电桩

电动汽车/电动自行车

JC-0101 H:8-12m

JC-0102 H:8-12m

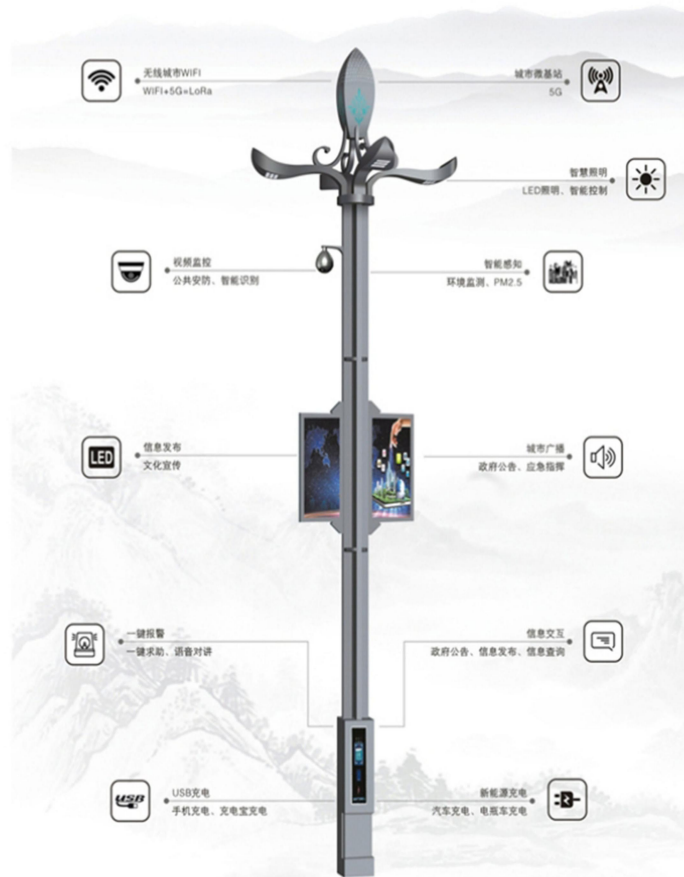

- 无线城市WiFi
WiFi+5G+LoRa
- 城市微基站
5G
- 智慧照明
LED照明, 智能控制
- 视频监控
公共安防, 智能识别
- 智能感知
环境监测, PM2.5
- 信息发布
文化宣传
- 城市广播
政府公告, 应急指挥
- 一键报警
一键求助, 语音对讲
- 信息交互
政府公告, 信息发布, 信息查询
- USB充电
手机充电, 充电宝充电
- 新能源充电
汽车充电, 电瓶车充电

JC-0201 H:8-12m

P181

P182



JC-0701 H:8-12m



JC-0801 H:8-12m

JC-0802 H:8-12m

JC-0803 H:8-12m



JC-0804 H:8-12m



JC-1301 H:8-12m



JC-1401 H:8-12m



COMBINATION LAMP

组合玉兰灯系列

组合灯系列照明是大面积照明工程中应用最广泛的一种光源配置形式，是功能型照明灯具产品。其主杆采用优质钢板制造，光源集中，无横向焊接，光照效果特别，是功能照明和景观照明有机结合的产物。

适用场所：主要用于主干道、迎宾大道、文化旅游区、产业园、特色小镇等道路照明。



正视图

俯视图



JC-2701 H:10-13m

P187



产品特点

Product Features

灯杆主体、杆体、底座材质均为金属钢件，表面热镀锌后喷漆处理。

透光罩：透光罩为PMMA

适用光源：LED模组

光源防护等级：IP65

紧固件：紧固螺栓、螺母为不锈钢

底座围筒可定做各种文化元素。

Main body of lamp pole: the rod body and base are made of metal steel parts. The surface is hot galvanized and sprayed with plastic.

Transmittance material: The transmittance mask is PMMA

Suitable light source: LED module

Light source protection grade: IP65

Fasteners: fastening bolts and nuts of stainless steel

All kinds of cultural elements can be customized.

JC-2801 H:9-13m

JC-2802 H:8-12m

P188



JC-40701

产品特点

Product Features

整灯为全铜制品

透光罩为钢化玻璃

适用光源：LED 6W、9W、12W / 节能灯 18W、23W、36W

可选颜色：手工拉丝、镀铜拉丝

非标产品，可按客户要求定制

The whole lamp is made of copper

The transmittance cover is tempered glass

Suitable light source: LED 6W, 9W, 12W

energy-saving lamp 18W, 23W, 36W

Optional color: manual wire drawing, copper plating wire drawing

Non-standard products can be customized according to customer requirements

| 性能参数 | |
|------|---------|
| 材质 | 全铜 |
| 透光罩 | 钢化玻璃 |
| 功率 | 30W/50W |
| 额定电压 | AC220V |
| 防护等级 | IP65 |
| 工艺 | 古铜 |

非标产品，可按客户要求定制。
Non-standard products can be customized according to customer requirements.

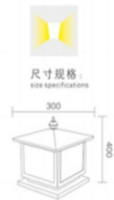

尺寸规格

size specifications



JC-40801



JC-40702



尺寸规格

size specifications



JC-40703



尺寸规格

size specifications

| 性能参数 | |
|------|---------|
| 材质 | 全铜 |
| 透光罩 | 钢化玻璃 |
| 功率 | 30W/50W |
| 额定电压 | AC220V |
| 防护等级 | IP65 |
| 工艺 | 古铜 |

非标产品，可按客户要求定制。
Non-standard products can be customized according to customer requirements.



尺寸规格

size specifications



JC-40802



JC-40704



尺寸规格

size specifications



JC-40705



尺寸规格

size specifications

| 性能参数 | |
|------|---------|
| 材质 | 全铜 |
| 透光罩 | 钢化玻璃 |
| 功率 | 30W/50W |
| 额定电压 | AC220V |
| 防护等级 | IP65 |
| 工艺 | 古铜 |

非标产品，可按客户要求定制。
Non-standard products can be customized according to customer requirements.

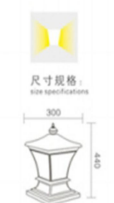

尺寸规格

size specifications



JC-40803

P209

P210



JC-4101 H:9-13m

P191 41 照明提升 景观亮化



产品特点
Product Features

灯杆主体、杆体、底座材质均为金属钢件，表面热镀锌后喷塑处理。
透光材料：透光罩为PMMA
适用光源：LED模组
光源防护等级：IP65
紧固件：紧固螺栓、螺母为不锈钢
底座图案可定做各种文化元素。

Main body of lamp pole: the rod body and base are made of metal steel parts. The surface is hot galvanized and sprayed with plastic.
Transmittance material: The transmittance mask is PMMA.
Suitable light source: LED module
Light source protection grade: IP65
Fasteners: fastening bolts and nuts of stainless steel.
All kinds of cultural elements can be customized.

JC-4201 H:8-12m

JC-4202 H:8-12m

智慧城市 文鼎灯光 P192 42



JC-7701



JC-7702



JC-7703



JC-7704



JC-7705



JC-7801

P194



JC-8501



JC-8502



JC-8503



JC-8601



JC-8602

灯体材质: 不锈钢材质
透光材料: 进口PC/PO/PMMA
灯体内侧发光部分颜色: 红光、蓝光、绿光、黄光、白光及RGB七彩变色
光源防护等级: IP65

Light body material: not steel material
Pervious to light: imported PC/PO/PMMA
Suitable light source: use high quality LED
Color: red, blue, green, yellow, white and RGB colors
Light source protection grade: IP65



JC-8603



JC-8604

P196



产品特点
Product Features

灯体材质: 整体为不锈钢材质
透光材料: 透光罩为PMMA
工艺: 喷抗紫外线户外聚酯粉, 防腐抗酸抗碱等性能
适用光源: LED或T8
防护等级: IP65
灯体颜色: 电镀拉丝、镀铜拉丝

Light body material: the whole is made of stainless steel
Transmittance material: The transmittance mask is PMMA
Process: Spray uv - resistant outdoor polyester powder, anti - corrosion, anti - acid anti - alkali and other properties
Light source: LED or T8
Protection level: IP65
Color of lamp: wire drawing by electroplating, wire drawing by copper plating

JC-10702 H:3-4m



JC-10703 H:3-4m

P197

JC-10701 H:3-4m



JC-10801 H:3-4.5m



JC-10802 H:3-4.5m

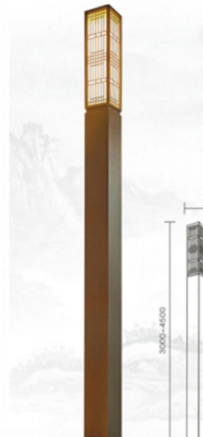

JC-10803 H:3-4.5m

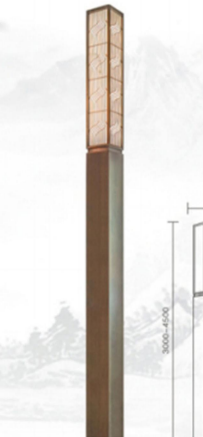

JC-10804 H:3-4.5m



JC-10805 H:3-4.5m

P198

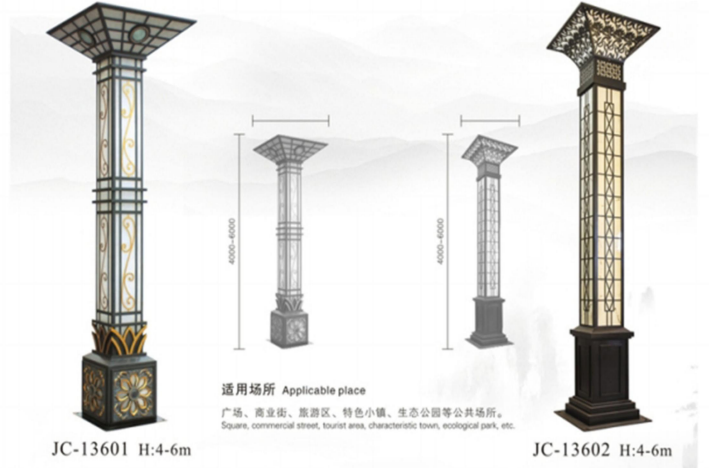

P199 JC-13501 H:6-10m



JC-13603 H:3-5m P200

特色文化路灯

特色文化路灯



P201 JC-19501 H:8-12m

JC-19502 H:8-12m

JC-19601 H:8-12m P202



P203 JC-24501 H:6-10m

JC-24601 H:6-10m

JC-24602 H:6-10m

P204

太阳能庭院灯系列

太阳能庭院灯系列



JC-28901 H:3-4m

JC-29001 H:3-4m



P205

P206



JC-38301 H:2.3-4m



JC-38302 H:2.3-4m



JC-38401 H:4-6m

JC-38402 H:4-6m

JC-38403 H:4-6m



P208

P207



JC-40701

产品特点
Product Features
 整灯为全铜制品
 透光罩为钢化玻璃
 适用光源: LED 6W、9W、12W/节能灯 18W、23W、36W
 可选颜色: 手工拉丝、镀铜拉丝
非标产品, 可按客户要求定制
 The whole lamp is made of copper
 The transmittance cover is tempered glass
 Suitable light source: LED 6W, 9W, 12W
 energy-saving lamp 18W, 23W, 36W
 Optional color: manual wire drawing, copper plating wire drawing
Non-standard products can be customized according to customer requirements

| 性能参数 | |
|------|---------|
| 材质 | 全铜 |
| 透光罩 | 钢化玻璃 |
| 功率 | 30W/50W |
| 额定电压 | AC220V |
| 防护等级 | IP65 |
| 工艺 | 古铜 |

非标产品, 可按客户要求定制。
 Non-standard products can be customized according to customer requirements.

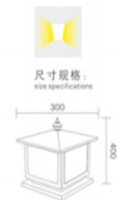

尺寸规格:
size specifications



JC-40801



JC-40702

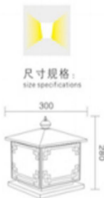

尺寸规格:
size specifications



JC-40703

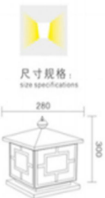

尺寸规格:
size specifications

| 性能参数 | |
|------|---------|
| 材质 | 全铜 |
| 透光罩 | 钢化玻璃 |
| 功率 | 30W/50W |
| 额定电压 | AC220V |
| 防护等级 | IP65 |
| 工艺 | 古铜 |

非标产品, 可按客户要求定制。
 Non-standard products can be customized according to customer requirements.



尺寸规格:
size specifications



JC-40802



JC-40704



尺寸规格:
size specifications



JC-40705

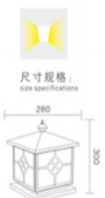

尺寸规格:
size specifications

| 性能参数 | |
|------|---------|
| 材质 | 全铜 |
| 透光罩 | 钢化玻璃 |
| 功率 | 30W/50W |
| 额定电压 | AC220V |
| 防护等级 | IP65 |
| 工艺 | 古铜 |

非标产品, 可按客户要求定制。
 Non-standard products can be customized according to customer requirements.

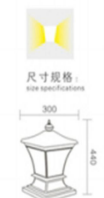

尺寸规格:
size specifications



JC-40803



JC-40301



JC-40302



尺寸规格:
size specifications

产品特点
Product Features

整灯为不锈钢制品, 美观耐用
透光罩为PMMA/高档仿玉石
适用光源: LED 6W、9W、12W / 节能灯 18W、23W、36W
可选颜色: 手工拉丝、镀铜拉丝
非标产品, 可按客户要求定制。
The whole lamp is made of stainless steel, beautiful and durable
The transmittance mask is PMMA / high grade imitation marble
Suitable light source: LED 6W, 9W, 12W energy-saving lamp 18W, 23W, 36W
Optional color: manual wire drawing, copper plating wire drawing
Non-standard products can be customized according to customer requirements.

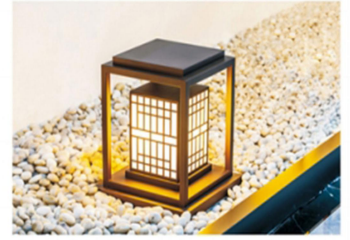

JC-40401



JC-40303



尺寸规格:
size specifications



JC-40304



尺寸规格:
size specifications



JC-40402

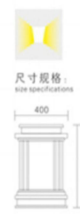

尺寸规格:
size specifications



JC-40403

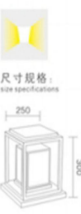

尺寸规格:
size specifications



JC-40305



尺寸规格:
size specifications



JC-40306

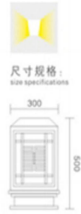

尺寸规格:
size specifications



JC-40404

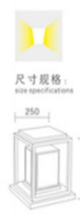

尺寸规格:
size specifications



JC-40405

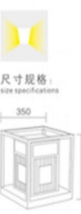

尺寸规格:
size specifications



JC-42501

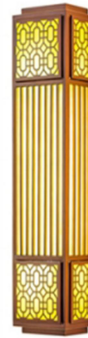

JC-42601

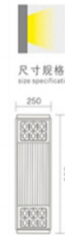

尺寸规格:
size specifications



JC-42602

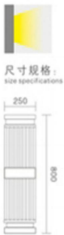

尺寸规格:
size specifications



JC-42502

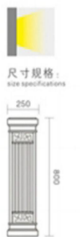

尺寸规格:
size specifications



JC-42503

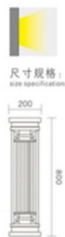

尺寸规格:
size specifications



JC-42603



尺寸规格:
size specifications



JC-42604



尺寸规格:
size specifications



JC-43501



JC-43502



JC-43503

产品特点
Product Features
 整灯为全铝制品
 透光罩为PMMA/高档仿玉石
 喷防紫外线户外磨砂
 适用光源: LED 18W, 25W, 30W
 可选颜色: 砂黑、砂银、深灰砂

The whole lamp is made of aluminum
 The transmittance cover is PMMA/PC tempered glass
 Spray uv - resistant outdoor plastic powder
 Suitable light source: LED 18W, 25W, 30W
 Optional color: Black sand, silver sand, deep gray sand



尺寸规格:
size specifications



JC-43601



JC-43504



尺寸规格:
size specifications



JC-43505



尺寸规格:
size specifications



JC-43602

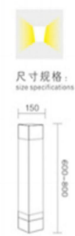

尺寸规格:
size specifications

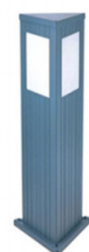
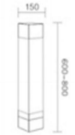

JC-43603

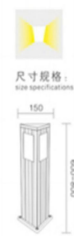

尺寸规格:
size specifications



JC-43506

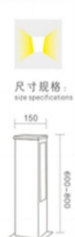

尺寸规格:
size specifications



JC-43507



尺寸规格:
size specifications



JC-43604

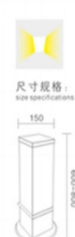

尺寸规格:
size specifications

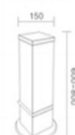

JC-43605



尺寸规格:
size specifications



JC-43701



JC-43702

产品特点
Product Features
 整灯为全铝制品
 透光罩为PMMA/高档仿玉石
 喷防紫外线户外磨砂
 适用光源: LED 18W, 25W, 30W
 可选颜色: 砂黑、砂银、深灰砂

The whole lamp is made of aluminum
 The transmittance cover is PMMA/PC tempered glass
 Spray uv - resistant outdoor plastic powder
 Suitable light source: LED 18W, 25W, 30W
 Optional color: Black sand, silver sand, deep gray sand



尺寸规格:
size specifications



JC-43801



JC-43703



尺寸规格:
size specifications



JC-43704



尺寸规格:
size specifications



JC-43705



尺寸规格:
size specifications



JC-43802



尺寸规格:
size specifications



JC-43803



尺寸规格:
size specifications

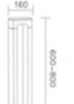

JC-43804



尺寸规格:
size specifications

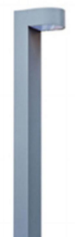

JC-43706



尺寸规格:
size specifications



JC-43707



尺寸规格:
size specifications



JC-43708



尺寸规格:
size specifications



JC-43805



尺寸规格:
size specifications



JC-43806



尺寸规格:
size specifications



JC-43807



尺寸规格:
size specifications



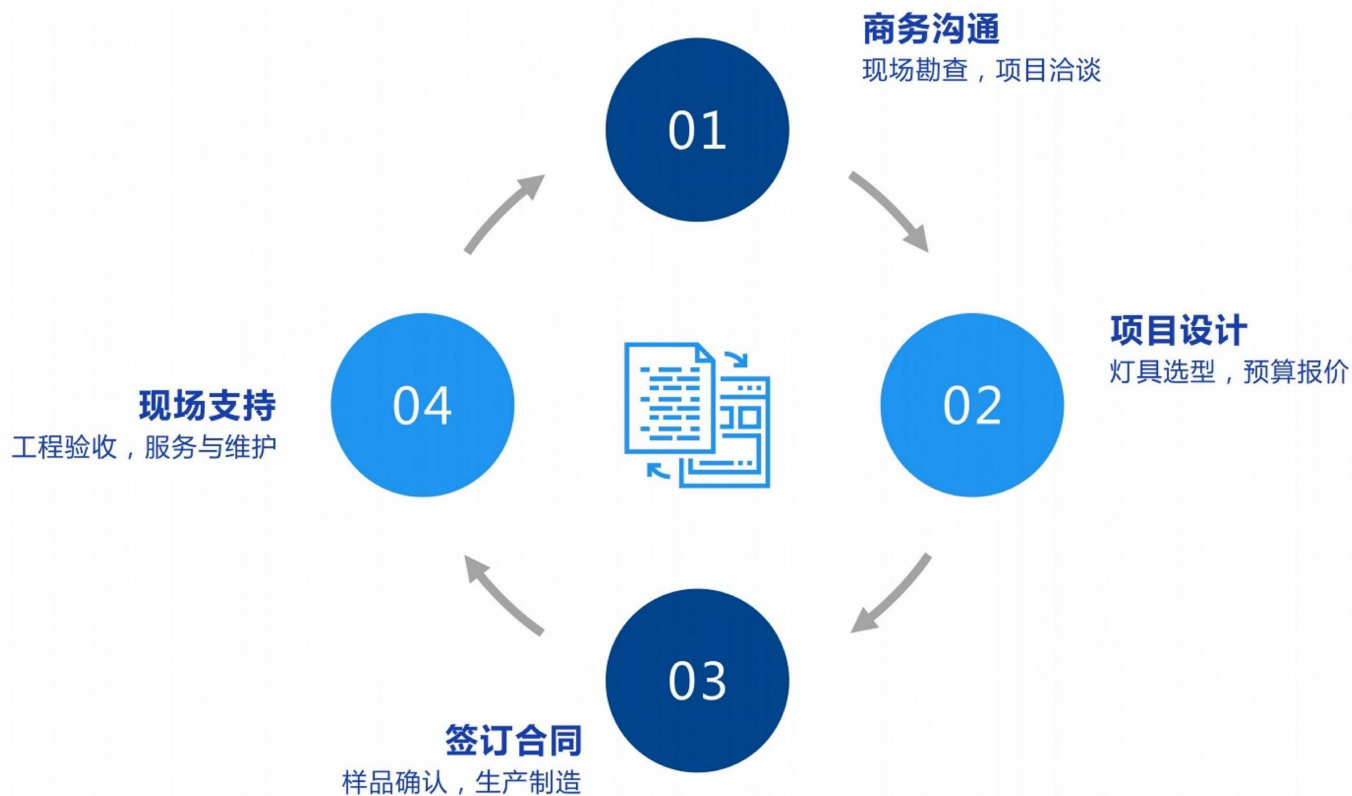

城市景观照明集成式服务

城市景观照明定制、规划街区运营、控制、维护服务
多媒体及内容服务主题编辑设计、景观照明建设节点
照明设计、城市或街区照明控制。



建筑照明综合解决方案

室外照明一体化规划设计、建筑外立面照明、
节庆灯光、室外公共空间照明、商场酒店照明、
建筑照明综合运营服务、照明能源管理(节能
服务)、情景照明、照明运营维护等。



照明产业链整合

与产业内上下游多家优秀企业组成战略同盟，为客户提供低投入高回报的品质服务。



照明设计

资深设计师团队以独特的创意体现项目的魅力与文化内涵。



工程实施与服务

以组织化管理、标准化作业和精湛的工艺确保项目的品质，完善的运营体系确保项目的稳定运行。

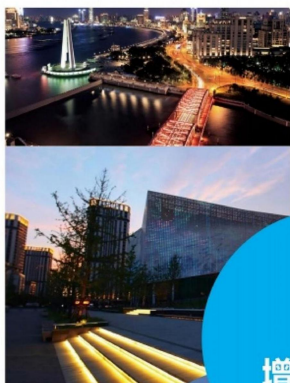

方案咨询

针对客户现有的照明设计方案提出优化建议，以及方案落地技术支持。



方案深化设计

后期施工由我司承接，我司承诺对方案深化设计的费用进行免除。



工程造价预算

根据不同档次不同品牌要求，给客户提供更加精准可靠的造价预算，满足客户全方位的造价预算需求。



一、系统全面的立项规划
二、定位明确的设计主题

三、专业精准的投资预算
四、实施有力的资源整合

五、计划合理的建设节奏
六、后期完善的运营模式

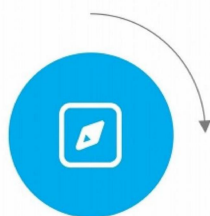

以打造精品为发展战略

客户口碑
品牌价值
社会责任

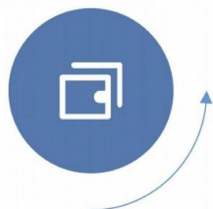

以规范管理保障服务品质

总部集中管理
项目经理责任制
标准化项目管控流程
标准化项目评估体系

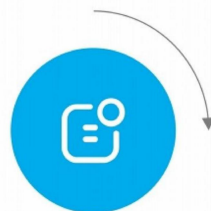

以先进技术保障项目实施

卓越的方案设计
合理的产品选型
精准的效果控制

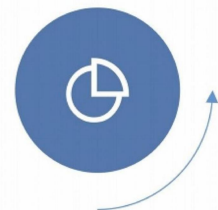

以优质产品保障项目品质

供应商评估审核体系
技术研发和实施能力
对品牌和品质的共识



24小时响应

8小时热线服务时间，
24小时服务响应。



一站式售后服务

安排专人与用户电话具体联系，
确定上门服务事宜。



2年质保期维护

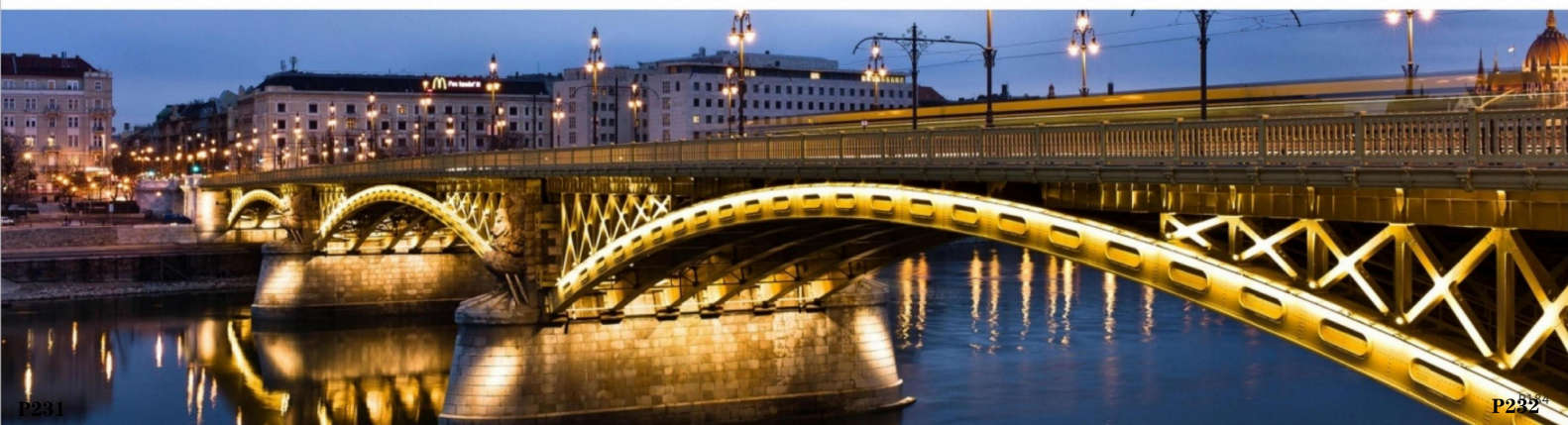

P231

P232



广州知识城



明珠小区

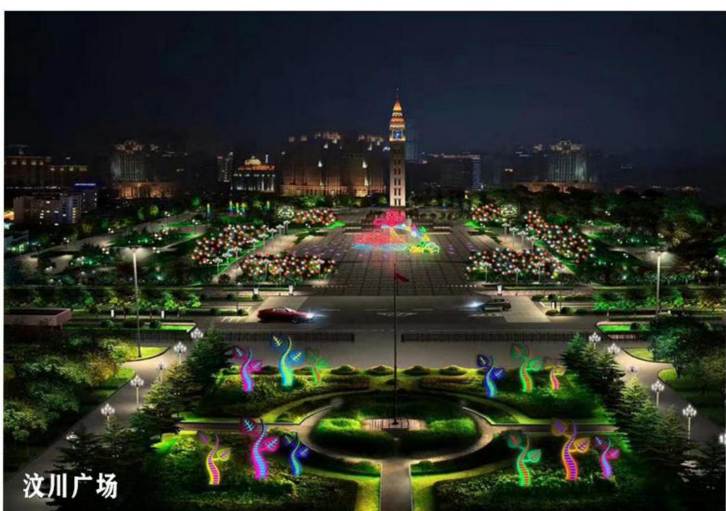

汶川广场



德尔广场

